

Bordásszijas lineáris egység

zárt Bordásszijas lineáris egység

LEZ 3 G

(BlueLine-Széria 3)

Vezetékek és a csúszkák rozsdamentes kivitelben is kaphatók !

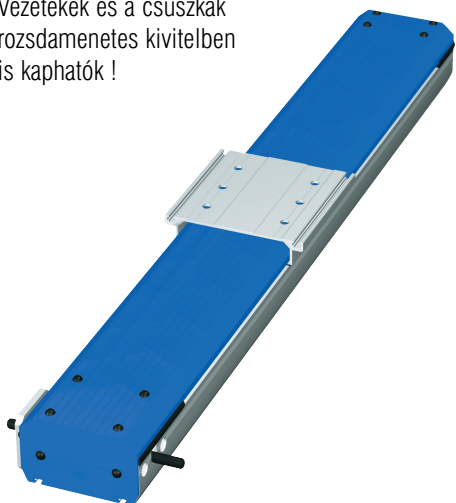

Jellemzők

- Alumínium-Profil, miniatűr-lineárisvezetékkel LFS-8-3
- Játékmentes előtolás bordásszijas hajtással
 - Szíjhajtás 5 mm osztással, szélesség 25 mm
- Maximális előtolás sebesség 5 m/s
- Golyószám WS 3, L 176 x B 130 mm
- Ismétlési pontosság kisebb vagy egyenlő $\pm 0,2$ mm
- Vég-ill. referenciakapcsoló pontossága $< 0,1$ mm
- 3m hosszú szállítható
- A motor a meghosszabbított tengelyek révén mindkét oldalon csatlakoztatható
- Széleskörű kombinálhatóság a speciális tartozékokból adódóan
- Integrált referencia-kapcsoló
- Opciók:
 - Egyedihossz 100 mm raszterben, érdeklődjön max. 3000 mm

Technikai adatok

Szíjtípus..... HTD 5M, Szélesség 25 mm

Csúszka tömege..... 1,7530 kg ^

Súly a hajtómodul nélkül..... 1000 mm = 12 kg

A szíj fajlagos tömege..... 0,09 kg/m

Vezeték fajlagos tömege..... 0,850 kg/100 mm

Szinkrontárcsa átmérő..... $\varnothing 22,28$ mm

Szinkrontárcsa

tehetetlenségi nyomatéka..... $8,542 \cdot 10^{-5}$ kgm²

Fordulatonkénti előtolás..... 70 mm

Terhelési diagramm

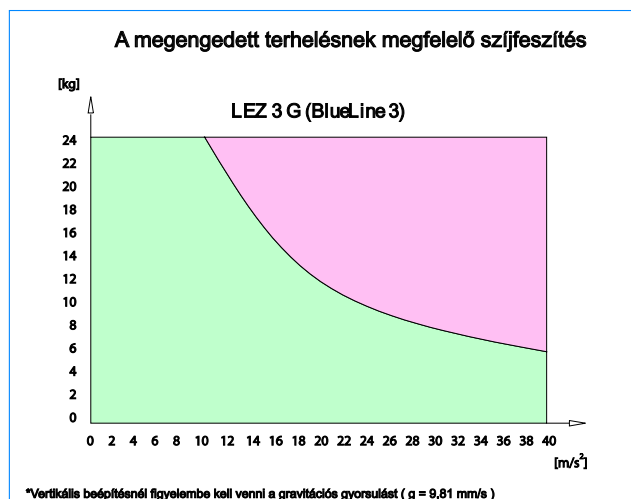

Behajlás

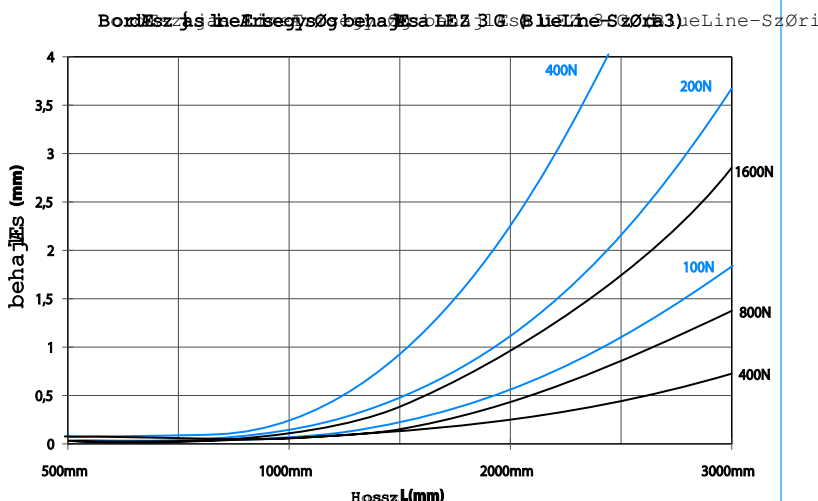
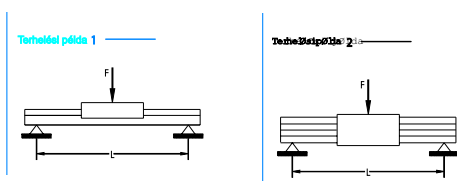

Üresjáratú forgatónyomaték

Fordulatszám [1/min]	Üresjáratú forgatónyomaték [Nm]
500	0,06
1500	0,09
3000	0,13

Bordásszijas lineáris egység

LEZ 3 G (BlueLine-Széria 3)

Bordásszijas lineáris egység

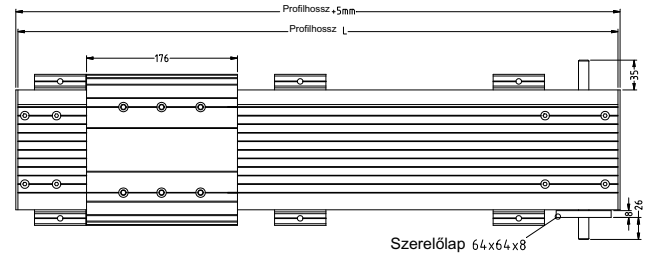
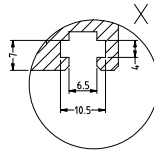
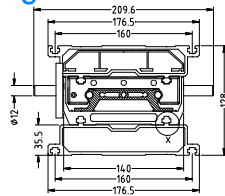
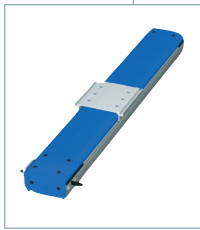
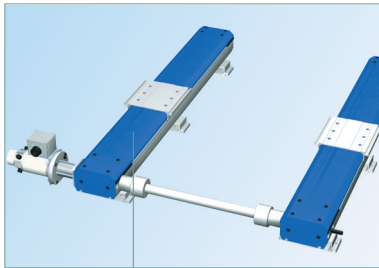

Szerelőtalp és Ferdesíkú adapterlap

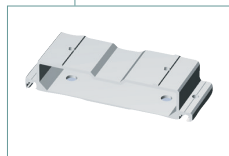
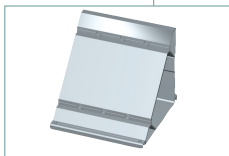
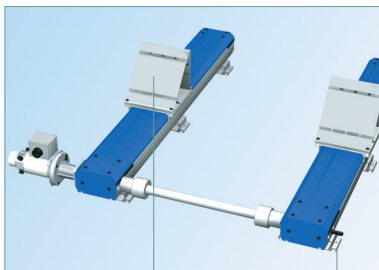

Art.-Nr.: 232399 0002

Art.-Nr.: 232399 0001

Szerelő derékszög

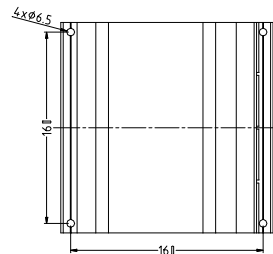
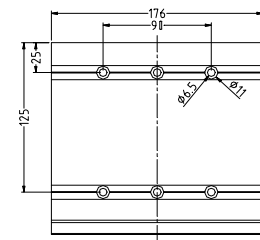
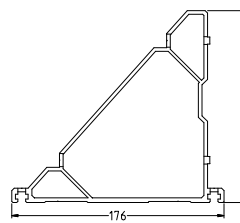

Szerelő talp

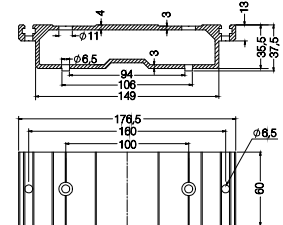

Kupplungház 2

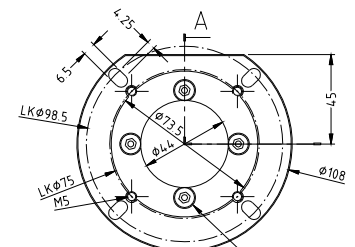
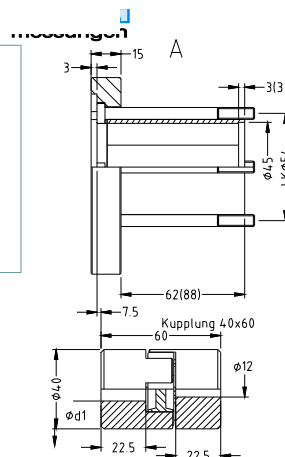
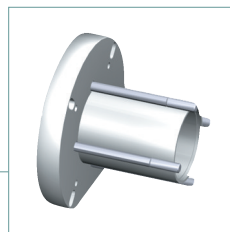
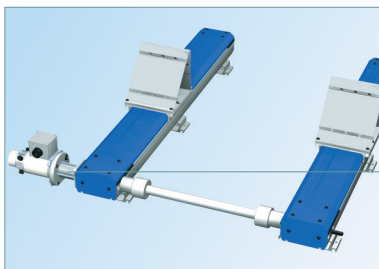

A zárójelben lévő méretek a távtartó alátét 2-re vonatkoznak
d1= motortengely átmérő 9,52 mm vagy 11 mm

Bordásszijas lineáris egység

LEZ 3 G (BlueLine-Széria 3)

Hajtómodul

Léptetőmotor MS-430 HT

Tartónyomaték – bipolar.....	600 Ncm
Lépésszög Teljeslépés.....	1.8 Grad
Féllépés.....	0.9 Grad
Névlegesfeszültség – bipolar.....	2.8 V
Tekercsellenállás.....	0.66 W
Tekercsinduktivitás.....	2.5 mH
Tekercsáram – bipolar.....	5.9 A

DC- Szervomotor MV-300

Névleges teljesítmény.....	300 W
Névleges-fordulatszám.....	3000 U/min ⁻¹
Névlegesnyomaték.....	100 Ncm
Áramfelv a névlegesnyomatéknál.....	6.5 A
Névlegesfeszültség.....	65 V
Max. forgatónyomaték.....	539 Ncm
Áram a max. forgatónyomatéknál.....	30 A
Üzemelési hőmérséklet.....	0 - 40 °C

AC- Szervomotor MY-073

Névleges teljesítmény.....	830 W
Névleges-fordulatszám.....	4000 U/min ⁻¹
Névleges nyomaték.....	200 Ncm
Névleges áram.....	4.7 A
Feszültségállandó.....	26.3 V/1000
Tehetlenségi nyomaték.....	0.57 kgcm ²

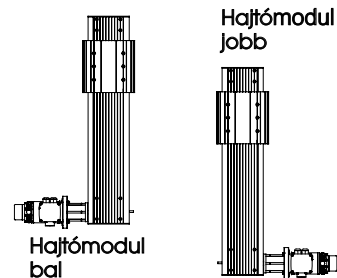

Hajtómodul léptetőmotorral MS-430 HT

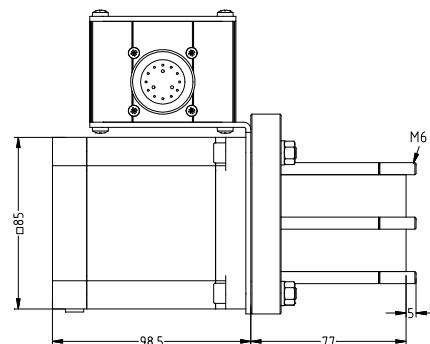
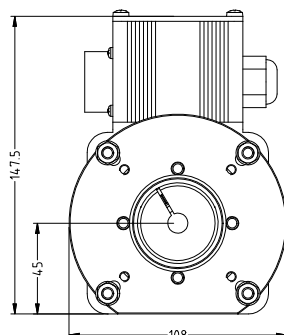
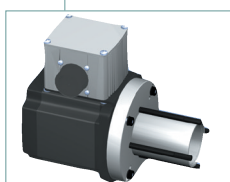
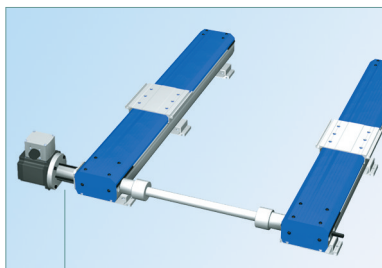

Hajtómodul DC-Szervomotorral MV-300

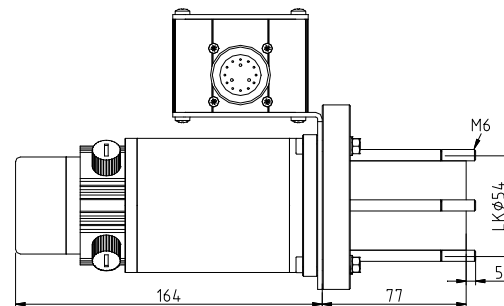
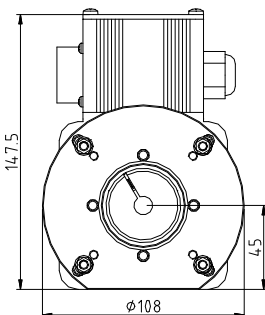
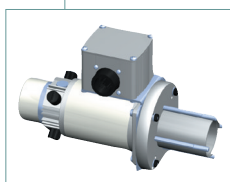
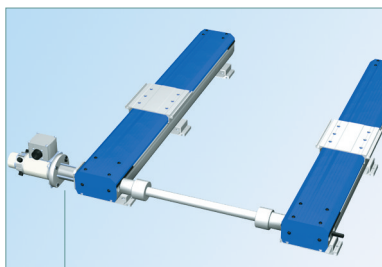

Bordásszijas lineáris egység

LEZ 3 G
(BlueLine-Széria 3)

Hajtómodul mit AC-Szervomotor MY 073

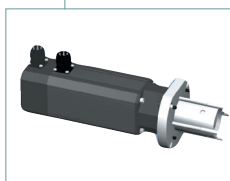
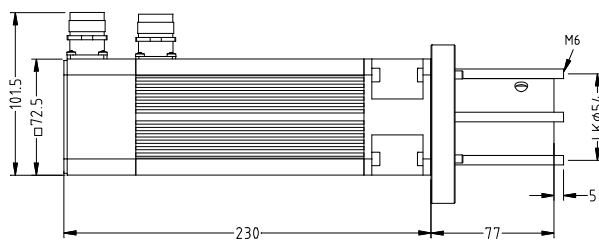
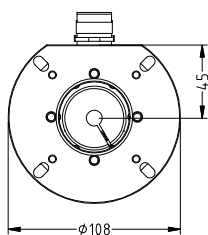
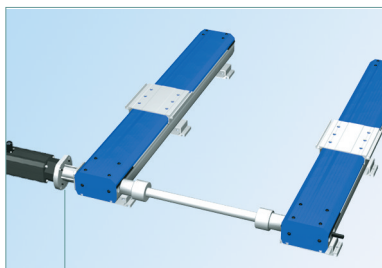

Bordásszijas lineáris egység összekapcsolása

Erőátviteli-tengely

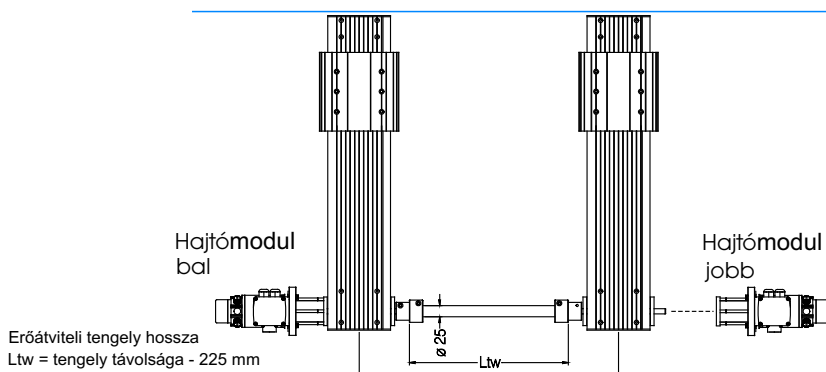
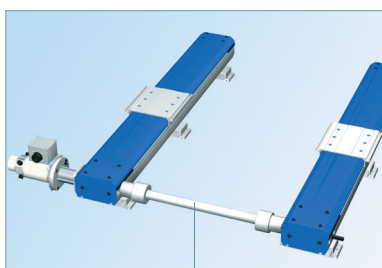
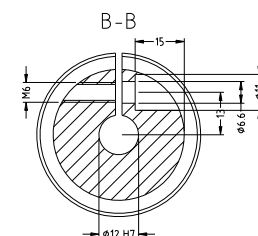
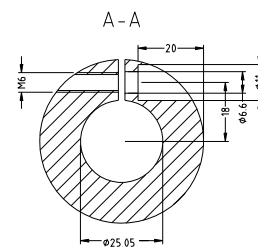
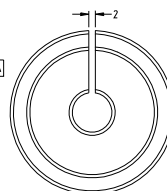
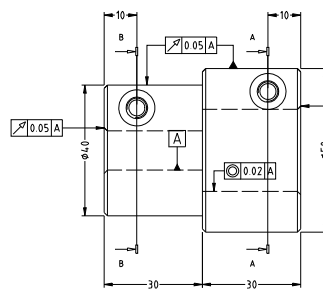
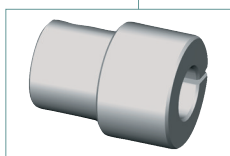
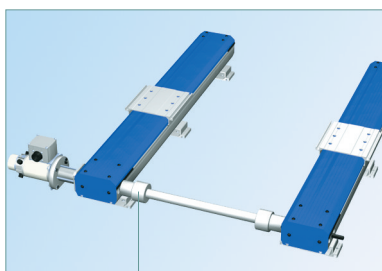
Bordásszijas lineáris egység összekapcsolása
Kuplung az erőátviteli tengelyhez

Bordásszijas lineáris egység

LEZ 3 G
(BlueLine-Széria 3)

Rendelésikulcs

232 30X XXXX

Hajtásoldal

0 = Motor csatlakozási oldala jobb
1 = Motor csatlakozási oldala bal

Lökethossz = L -400 mm

Szán / Kapcsolat

0 = Standard csúszkaprofillal
1 = Keresztasztal összekötő-
csúszkával

Profilhosszak (mm)

800 (Art.-Nr.:075)
1100 (Art.-Nr.:105)
1200 (Art.-Nr.:115)
1600 (Art.-Nr.:155)
2100 (Art.-Nr.:205)
2600 (Art.-Nr.:255)
2900 (Art.-Nr.:285)
3000 (Art.-Nr.:295)

Hajtás

Léptetőmotor MS-430 HT
DC-Szervomotor MV-300
AC-Szervomotor MY 073

Hajtásoldal jobb

Art.-Nr.
396085 0193
396104 0093
396573 0020

Hajtásoldal bal

Art.-Nr.
396085 0020
396104 0020
396573 0020

* Hajtómodult kérjük a megadott cikkszámokkal külön rendeljék meg; itt kérjük megadni, hogy a szállítást a motor szerelésével vagy nélküle kéri, ill. az AC-Szervomotor MY 073 hajtásoldalt kérjük külön adja meg.

Rendelés minta

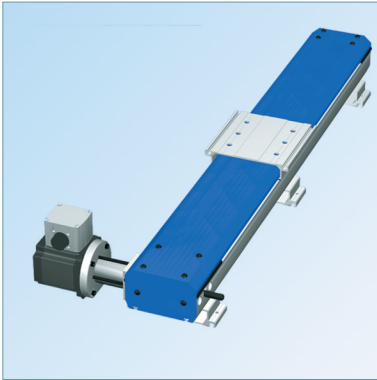

- léptetőmotorral MS-430 HT
- Motor csatlakozási oldala bal
- Standard csúszkaprofillal
- Profilhossz 800 mm

Art.-Nr.: **232301 0075** (Lökét)
Art.-Nr.: **396085 0020** (Hajtás)

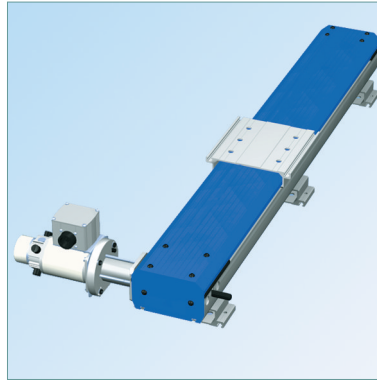

- DC-Szervomotorral MV-300
- Motor csatlakozási oldala bal
- Összekötő derékszög jobb
- Profilhossz 800 mm

Art.-Nr.: **232301 0075** (Lökét)
Art.-Nr.: **396104 0020** (Hajtás)

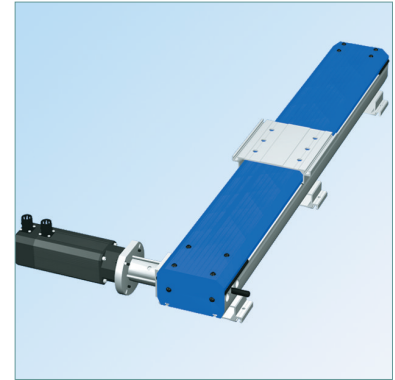

- AC-Szervomotor MY 073
- Motor csatlakozási oldala bal
- Standard csúszkaprofillal
- Profilhossz 800 mm

Art.-Nr.: **232301 0075** (Lökét)
Art.-Nr.: **396573 0020** (Hajtás)

Tartozékok

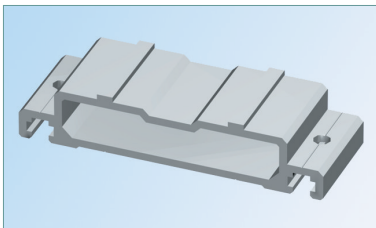

Talpak

- LEZ 3G
- 176,5 x 60 x 35,5 mm
- 1 Cs = 2 db

Art.-Nr.: **232399 0001**

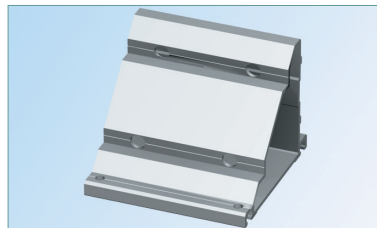

Összekötő derékszög

- incl. Rögzítőcsavarok
- LEZ 3G

Art.-Nr.: **232399 0002**

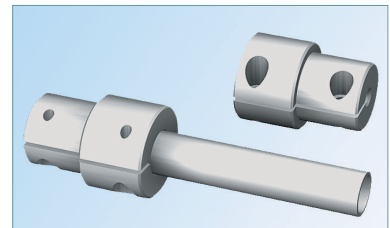

Kuplung az erőátviteli-tengelyhez

- LEZ 3G
- 1 Cs = 2 Db Kuplung

Art.-Nr.: **218050 0002**

Erőátviteli-tengely \varnothing 25 mm

- LEZ 3G
- Hossz 1 m Art.-Nr.: **219001 0125**
- Hossz 2 m Art.-Nr.: **219001 0225**