

The background of the entire page is a repeating pattern of yellow, rounded, scale-like shapes that create a 3D effect. In the lower right quadrant, a single blue semi-circle is visible, partially overlapping the yellow scales.

DAS WERKZEUG®
erba

GESAMTPROGRAMM 2006

... DENN ÄHNLICHES IST NICHT DASSELBE ...

Programmübersicht

Handwerkzeug



Schraubendreher - Zangen -
Schlüssel - Werkzeugsätze -
Hämmer - Fäustel - Meißel -
Messer - Sägen - Sanitär - Bau und Fliesen -
Autowerkzeug - Messgeräte - Bohrer -
Kreissägeblätter - Heben und Spannen -
Kleinteilorganisation - Löten - Schweißen

Arbeitschutz



Schutzbrillen - Gesichtsschutz -
Gehörschutz -
Handschuhe - Herren, Damen, Kinder -
Poly - Werkzeugtaschen

Trennen&Schleifen



Trennscheiben - Schruppscheiben -
Vulkanfiberscheiben - Fächerscheiben -
Schleifscheiben - Handschleifsteine -
Bürsten - Diamanttrennscheiben

Maschinen



Drehbänke und Zubehör -
Tischbohrmaschinen - Schleifmaschinen -
Seilzüge

Elektro



Kunststoffkabeltrommel -
Baustellenkabeltrommel -
Verteilerleisten - Verlängerungskabel -
Halogenstrahler - Zubehör
L.E.D. Taschenlampen

Druckluft



Kompressoren -
Werkzeug -
Zubehör

Werkstatt



Rollen & Räder -
Werkstatteinrichtungen -
Regalsystem - Zubehör

Fahrzeugeinrichtungen



Wissenswertes -
Planung -
Systemblöcke

„DENN ÄHNLICHES IST NICHT DASSELBE !“

Katalog – Index

A blusspumpe	22	H acken	17
Abbrechklingen	18	Halogenstrahler	70
Allzweckbohrer	34	Halogenröhren	71
Aluminium Wasserwaagen	32	Hämmer	15, 16
Anschlagwinkel	32	Handlampen	69
Äxte	17	Handschleifsteine	56
B austellenkabeltrommel	67	Handschuhe	47, 48
Bit –Set, Schlüsselsätze	4	Handschweisserschirm	45
Blechscheren	11	Handstahldrahtbürste	56
Blindnietzange	11	Hebeseilzüge	36
Bohrersätze	33, 34	Heißklebepistole	44
Bohrfutter	66	Hochschränke	89
Bohrmaschinen	65	HSS-Bohrer	34
Bolzenschneider	10	Hydraulikböcke	28
Brillen	46	I nbuschlüsselsatz	6
Bürsten	56, 57	Inox-Trennscheiben	51
C amping Kocher	44	K abeltrommel, Kabelbox	68
Camping Leuchte	44	Kabeltrommel Gummi	67
D iamantscheiben	58	Kabelverlängerungen	68
Doppelschleifer	65	Kachelrutscher	56
Drehmaschinen	60, 63	Kartuschen	43
Drehmaschinen, Zubehör	61, 62, 64	Kartuschenpressen	23
Druckluft-Kompressoren	73	Keramische Schleifscheiben	55
Druckluftschläuche	79	Kleinteilmagazine	37
Druckluft-Set	78	Knieschützer	50
Drucklufttrommel	79	Kocher	44
Druckluftwerkzeuge, Zubehör	80, 81, 82	Koffer	39, 40
E lektrodenhalter	45	Kompressoren	73
F ächerscheibe	54	Kopfschweisserschirm	45
Fahrradpumpe	29	Kreissägeblätter	35
Farbrührer	24	Kreuzschlüssel	29
Fäustel	15, 16	Kunststoffbehälter	41
Feilen	17	Kunststoffkoffer-Sortimenter	39, 40
Fiberscheiben	53	L adegeräte	92
Fliesenlochzange	10	Lamellenscheiben	54
Fliesenschneider	24	Lastenrollen	84-87
Fliesenschonhammer	15	Lastenseilzüge	36
Fräseinheit	61	LED-Lampen	72
Fuchsschwanz	20	Leimzwingen	27
Fußluftpumpe	29	Lochsäge	21
G askartuschen	43	Lochwände	88, 90
Gaskocher	44	Lochwände Zubehör	90, 91
Gaslampe	43	LötKolben	42
Gehrungslade	21	Lötpistolen + Zubehör	42
Gewindeschneidsatz	21	Lötlampen + Zubehör	43, 44
Gewindeschneideinsätze	23		
Gipserbeil	16		
Grippzange	10		
Gummihammer	15		
Gummistützteller	53		

M agnetwinkel	45	Schläuche	79
Maßbänder	30, 31	Schleifborsten	56
Manometer	83	Schleifpapierhalter	56
Maurerhammer	15	Schleifer	65
Maurerkelle	24	Schleifscheiben	55
Meißel	15	Schleifsteine	56
Messer	18	Schleiftöpfe	56
Motorradhebebühne	28	Schlüsselsätze	12
		Schneeschaufel	41
N adelfeilen	17	Schnitzermesser-Set	19
Nageleisen	24	Schraubendreher	4
Nass / Trockenschleifer	65	Schraubstöcke	25
Neonhandlampe	69	Schraubzwingen	26, 27
		Schläuche	79
Ö l	73, 76	Schruppscheiben	51, 52
Öler	76, 83	Schutz- und Schweißbrillen	45, 46
		Schweißzubehör	45
P insel	19	Schwenk- Tragarm	36
Pinzetten	21	S tablampen	72
Pioniergerät	23	Stahldrahthandbürsten	56
Polyester-Taschen	49	Stapelbehälter	41
Prüflampe	69	Steckerleisten	69
Putzpapier- Halter	91	Stecknusskassetten	13, 14
Pumpen	29	Stemmeisen	19
Putzwerfer	24	Stempelheber	28
PVC- Koffer	39, 40		
R äder, Rollen	84, 85, 86, 87	T aschenlampe	72
Radkreuzschlüssel	29	Tischbohrmaschinen	64
Rangierwagenheber	28	Tragebox	40
Raspeln	17	Trennscheiben	51, 52
Regal-Systeme	91	Trennständer für	
Reifenfüller	77	Winkelschleifer	66
Reparatursätze	22		
Rohrreinigungswelle	22	U mschaltknarre	14
Rohrreinigungsggerät	22		
Rohrschneider	22	V erlängerungskabel	68
Rohrschneider Kluppensatz	22, 23	Verteilerleisten	69
+ Zubehör	22	Vorhangschlösser	11
Rohrschraubstock	23	Vorschubmesser	18
Rohrzangen	10, 11	Vulkanfiberscheiben	53
Rollgabelschlüssel	14		
Rollmassbänder	30, 31	W agenheber	28
		Wasserwaagen	32
S ägeblätter	20	Wartungseinheiten	83
Sägen	20	Werkbank	88
Sägeschärf-scheiben	55	Werkstätteneinrichtungen	
Sanitär Reparaturset	22	+ Zubehör	88, 89, 90
SDS-Bohrer	34	Werkzeugkästen	38
Seegeringzange	10	Werkzeugkoffer	39
Seilzüge	36	Werkzeugsätze	13, 14
Sortimentskoffer	39, 40	Werkzeugsätze Chrom-	
Spanngurte	36	Vanadium	12, 13
Spiralschläuche	79	Weste	50
Spritzpistole Profi + Zubehör	78, 79	Werkzeugtaschen	49
Spritzpistolen +Zubehör	77, 78, 79		
S chaber	19	Z angen	7, 8, 9, 10
Schiebelehren	30	Zimmermannhammer	15
Schlagschnurautomat	24	Zwingen	26, 27

Schraubendreher

Art. Nr: 01011 **EAN: 9003324010114** **VPE:10/200**
Faustschraubendreher mit 4 Bits magnetisch flach 6,8mm, kreuz Ph 1,2
Gewicht: 48 g



Art. Nr: 01005 **EAN: 9003324010053** **VPE:5/30**
Elektriker - Schraubendrehersatz 7tlg. mit Kraftgriffen,
vollisoliert, VDE geprüft bis 1000V,
bestehend aus: Spannungsprüfer bis 250 Volt
Flachklinge 2,5x75 / 4,0x100 / 5,5x125 / 6,5x150
Phillips Nr. PH1x80 / PH2x100



Gewicht: 842 g

Art. Nr: 01009 **EAN: 9003324010091** **VPE:25**
Schraubendrehersatz mit Holzgriff 5tlg. flach 3,4,5mm, kreuz Ph 1,2
Gewicht: 380 g



Art. Nr: 01015 **EAN: 9003324010152** **VPE:30**
Schraubendrehersatz 7tlg. Chrom-Vanadium-Stahl
flach 3,4,5,6,7, kreuz Ph 1,2
Gewicht: 400 g



Art. Nr: 03104 **EAN: 9003324031041** **VPE:15/30**
Uhrmacherdrehersatz 11tlg. , 6x flach 1,0/1,2/1,4/1,8/2,4/3,0mm
3x kreuz Nr.00/Nr.0/Nr.1, 1x Spitzdorn, 1x Magnet
Gewicht: 200 g



Art. Nr: 03044 **EAN: 9003324030440** **VPE:8/48**
Präzisionsdrehersatz 6 tlg. in Kunststoffbox
Bestehend aus: Schraubendreher flach 2,5 und 3mm
Schraubendreher kreuz/schlitz 2,5 und 3mm
TORX- Präzisionsdreher T6 und T8



Gewicht: 158 g

Bit-Sets, Schlüsselsätze

Art. Nr: 03124 **EAN: 9003324031249** **VPE:10/100**
T-Griff Schlüsselsatz 12tlg. , T-Griff 1/4"-170mm,
Kreuzschlitzbits Pzd 1,2,3 Ph 1,2,3 Flach 5-6-7mm Torx 15,20
Gewicht: 180 g



Art. Nr: 03133 **EAN: 9003324031331** **VPE:6/48**
Bitsdreherset 13tlg
1 Ratschenhandgriff 1/4" Aufnahme
je 1 Torxbit 15,20,25,30,
Schlitzbit 4,5,6,7mm,



Art. Nr: 03129 **EAN: 9003324031294** **VPE:5/20**

Bits Set 100 tlg. 1/4" CV Stahl in Aufbewahrungsbox
 Inhalt: Philips (Je 1 Stk. Nr. 0/1/3/ 5Stk. Nr. 2),
 Pozidrive (je 1 Stk. Nr. 0/1/3/ 5Stk. Nr. 2), Schlitzmutter (4/6/8/10)
 Schlitz (3/4/4,5/5/5,5/6/6,5/7/8)mm, Tri Ring (1/2/3/4)
 Torx (T8/10/15/20/25/27/30/40/45), 4 Flanken Torque (6/8/10),
 Torx mit Loch (T8/10/15/20/25/27/30/35/40), Vierkant (0/1/2/3)
 Sechskant Inbus (1,5/2/2,5/3/4/5/5,5/6/8), Vielzahn (M5/6/8),
 Sechskant Inbus (1/16"/,5/64"/3/32"/7"/64"/1/8"/9/64"/5/32"/3/16"/7/32"/1/4"),
 Clutch Head (1/2/3), Sechskant Inbus mit Loch (2/2,5/3/4/5/6),
 Sechskant Inbus mit Loch (5/64"/3/32"/7/64"/1/8"/9/64"/5/32")
 Magnethalter, Hakendreher, 1/4" Nuss
 Aufnahmeschaft für Stecknüsse 1x kurz (2,5 cm) 1x lang (5 cm)
 Gewicht: 734 g



Art. Nr: 03132 **EAN: 9003324031324** **VPE:5/50**

Bits Set 17 tlg. 1/4" CV Stahl in patentierter Hängebox
 Schlitz (4/5,5/7), Kreuz (1/2/3), Vierkant (0/1/2), Torx (T10/20/30)
 Sechskant Inbus (3/4/5/6) Magnethalter mit Quicklock
 Gewicht: 186 g

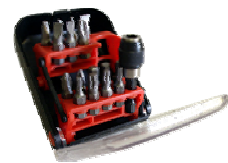

Art. Nr: 03046 **EAN: 9003324030464** **VPE:10/200**

Bits- Rundbox 7tlg. mit Magnethalter
 Flach 4,5,7 Kreuz Philips 1,2 Kreuz Pozidrive 1,2
 Gewicht: 100 g



Art. Nr: 03047 **EAN: 9003324030471** **VPE:20/200**

Bits- Rundbox 11tlg. CV, mit Magnethalter
 Flach 4,5 /5,5/ 6,5 /7,5
 Kreuz Philips 1/2/3
 Kreuz Pozidrive 1/2/3
 Gewicht: 116 g



Art. Nr: 01025 **EAN: 9003324010251** **VPE:5/30**

TORX- Schraubendrehersatz 6tlg. Chrom-Vanadium-Stahl
 bestehend aus folgenden Größen: T9 / T10 / T15 / T20 / T25 / T30
 Gewicht: 640 g

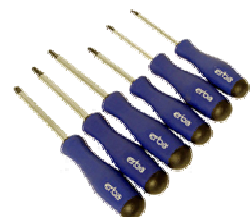

Art. Nr: 46015 **EAN: 9003324460155** **VPE:10/40**

Torx Stiftschlüsselsatz 8 tlg. aus hochwertigem Velourschrom in
 klappbaren und praktischen Taschenformat alle gängigen
 Torxschlüssel: T9/T10/T15/T20/T25/T27/T30/T40 mit Loch
 Gewicht: 236 g



Art. Nr: 46016 **EAN: 9003324460162** **VPE:10/40**

TORX - Stiftschlüsselsatz 8 tlg.
 Torxschlüssel: T9/T10/T15/T20/T25/T27/T30/T40
 Gewicht: 146 g



Art. Nr: 46017 **EAN: 9003324460179** **VPE:10/40**

TORX - Stiftschlüsselsatz 9 tlg. mit Drehgriff, Chrom-Vanadium
 Torxschlüssel: T10/T15/T20/T25/T27/T30/T40/T45/T50
 Gewicht: 500 g

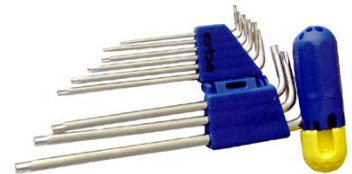

Art. Nr: 46005 **EAN: 9003324460056** **VPE:25/100**

Inbusschlüsselsatz 8tlg.auf Ring
 Größen: 1,5/2/2,5/3/4/5/6/8mm
 Gewicht: 136 g



Art. Nr: 46010 **EAN: 9003324460100** **VPE:10/40**

Kugelkopf- Inbusschlüsselsatz 9 tlg.
 Aus hochwertigem Velourschrom in
 folgenden Größen: 1,5/2/2,5/3/4/5/6/8/10mm
 in praktischer Kunststoffhalterung
 Gewicht: 385 g



Art. Nr: 46011 **EAN: 9003324460117** **VPE:10/40**

Inbusschlüsselsatz 8 tlg.
 Größen: 1,5/2/2,5/3/4/5/6/8/10mm
 Gewicht: 168 g



Art. Nr: 46012 **EAN: 9003324460124** **VPE:10/40**

Kugelkopf-Inbusschlüsselsatz 9 tlg. mit Drehgriff, Chrom-Vanadium
 Größen: 1,5/2/2,5/3/4/5/6/8/10mm
 Gewicht: 508 g



Art. Nr: 46020 **EAN: 9003324460209** **VPE:10/40**

Multitool 14 tlg. aus hochwertigem Werkzeugstahl, mattiert, klappbar,
 in praktischem Taschenformat
 bestehend aus: Inbusschlüssel von 2/2,5/3/4/5/6
 Schraubendreher flach 5mm
 Schraubendreher kreuz/schlitz 5mm
 Stecknüsse 8 / 9 / 10mm
 Stecknusshalter
 Multi Vierkantschraubenschlüssel 8 / 10/ 15mm

Gewicht: 274 g



DIY- Zangen

Stahl geschmiedet, glanzverchromt, Facettenschliff, schwer isoliert

Art. Nr: 33072 EAN: 9003324330724 VPE:6/60

Wasserpumpenzange 250mm
Gewicht: 430 g



Art. Nr: 33076 EAN: 9003324330762 VPE:6/60

Kombizange 180mm
Gewicht: 255 g



Art. Nr: 33077 EAN: 9003324330779 VPE:6/60

Rundzange 160mm
Gewicht: 150 g



Art. Nr: 33078 EAN: 9003324330786 VPE:6/60

Flachzange 160mm
Gewicht: 150 g



Art. Nr: 33079 EAN: 9003324330793 VPE:6/60

Seitenschneider 160mm
Gewicht: 208 g



Art. Nr: 33081 EAN: 9003324330816 VPE:6/60

Seitenschneider 180mm
Gewicht: 232 g



Art. Nr: 33082 EAN: 9003324330823 VPE:6/60

Radiozange 160mm
Gewicht: 130 g



Art. Nr: 33083 EAN: 9003324330830 VPE:6/60

Langbeckzange gerade 200mm
Gewicht: 195 g



Art. Nr: 33084 EAN: 9003324330847 VPE:6/60

Langbeckzange gebogen 200mm
Gewicht: 190 g



Art. Nr: 33085 EAN: 9003324330854 VPE:6/60

Abisolierzange 160mm
Gewicht: 160 g



Art. Nr: 22042 EAN: 9003324220421 VPE:2/12

Haushaltset, bestehend aus: Kombizange 180mm,
Beißzange 200mm, Wasserpumpenzange 250mm, Hammer 300g
Gewicht: 900 g



Profi- Zangen

CV-Stahl geschmiedet, vernickelt, poliert, schwer isoliert

Art. Nr: 33272 EAN: 9003324332728 VPE:6/60
 Wasserpumpenzange 250mm
 Gewicht: 430 g

Art. Nr: 33276 EAN: 9003324332766 VPE:6/60
 Kombizange 180mm
 Gewicht: 260 g

Art. Nr: 33277 EAN: 9003324332773 VPE:6/60
 Rundzange 160mm
 Gewicht: 130 g

Art. Nr: 33278 EAN: 9003324332780 VPE:6/60
 Flachzange 160mm
 Gewicht: 150 g

Art. Nr: 33279 EAN: 9003324332797 VPE:6/60
 Seitenschneider 160mm
 Gewicht: 200 g

Art. Nr: 33281 EAN: 9003324332810 VPE:6/60
 Seitenschneider 180mm
 Gewicht: 300 g

Art. Nr: 33282 EAN: 9003324332827 VPE:6/60
 Radiozange 160mm
 Gewicht: 150 g

Art. Nr: 33283 EAN: 9003324332834 VPE:6/60
 Langbeckzange gerade 200mm
 Gewicht: 190 g

Art. Nr: 33284 EAN: 9003324332841 VPE:6/60
 Langbeckzange gebogen 200mm
 Gewicht: 190 g

Art. Nr: 33285 EAN: 9003324332858 VPE:6/60
 Abisolierzange 160mm
 Gewicht: 170 g

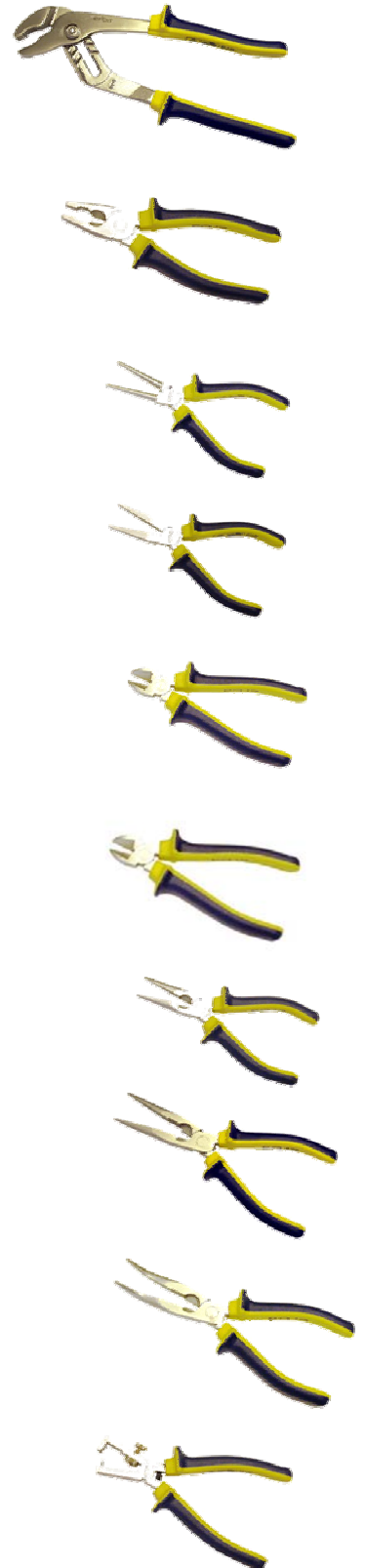

Elektronikzangen
 CV-Stahl geschmiedet, Hochglanzpoliert, mit Softgrip

Art. Nr: 03054 **EAN: 90033240305490** **VPE:10/40**

Elektronikzangen Set 4 tlg.
 bestehen aus: Rundzange 100mm
 Seitenschneider 100mm
 je 1 Langbeckzange 100mm gebogen/gerade

Gewicht: 245g



Art. Nr: 33290 **EAN: 9003324332902** **VPE:10/100**

Kombinationszange 120mm
 Gewicht: 50 g



Art. Nr: 33291 **EAN: 9003324332919** **VPE:5/100**

Seitenschneider 110mm
 Gewicht: 40 g



Art. Nr: 33292 **EAN: 9003324332926** **VPE:5/100**

Vorschneider 120mm
 Gewicht: 45 g



Art. Nr: 33293 **EAN: 9003324332933** **VPE:5/100**

Flachzange 120m
 Gewicht: 50 g



Art. Nr: 33294 **EAN: 9003324332940** **VPE:5/100**

Radiozange gerade 120mm
 Gewicht: 40 g



Art. Nr: 33295 **EAN: 9003324332957** **VPE:5/100**

Radiozange gebogen 120mm
 Gewicht: 40 g



Art. Nr: 33296 **EAN: 9003324332964** **VPE:5/100**

Langbeckzange 150mm
 Gewicht: 45 g



Art. Nr: 33297 **EAN: 9003324332971** **VPE:10/100**

Rundzange 120mm
 Gewicht: 45 g



Spezialzangen

Art. Nr: 03057 EAN: 9003324030570 VPE:6/60

Seegeringzange (für innen und außen)
 Gewicht: 200 g



Art. Nr: 03002 EAN: 9003324030020 VPE:10/100

Revolverlochzange 200mm 6 Lochpfeifen 2-5mm
 Lochdimensionen: 2-2,5-3-3,5-4-5mm
 Gewicht: 240 g



Art. Nr: 03055 EAN: 9003324030556 VPE:6/24

Grippzange 10" SB
 Gewicht: 600 g



Art. Nr: 06055 EAN: 9003324060553 VPE:6/60

Beißzange 200mm tauchisoliert
 Gewicht: 320 g



Art. Nr: 06058 EAN: 9003324060584 VPE:6/60

Beißzange 250mm tauchisoliert
 Gewicht: 470 g

Art. Nr: 06053 EAN: 9003324060539 VPE:6/48

Rabitzzange 225mm
 Gewicht: 275 g



Art. Nr: 33086 EAN: 9003324330861 VPE:10/100

Fliesenlochzange 200mm
 Gewicht: 200 g



Art. Nr: 33067 EAN: 9003324330670 VPE:8

Bolzenschneider 24"/600mm
 mit auswechselbarem Messerkopf
 Gewicht: 2500 g

Art. Nr. 33167 Ersatzkopf für 33067



Art. Nr: 06049 EAN: 9003324060492 VPE:6/12

Rohrzange S-Maul 1,5" Werkzeugstahl, S-Form Backen
 Gewicht: 1450 g



Art. Nr: 06050 EAN: 9003324060508 VPE:6
Rohrzange S-Maul 1" Chrom-Vanadium S-Form Backen



Art. Nr: 06051 EAN: 9003324060515 VPE:6
Rohrzange S-Maul 1,5" Chrom-Vanadium S-Form Backen

Art. Nr: 06052 EAN: 9003324060522 VPE:6
Rohrzange S-Maul 2" Chrom-Vanadium S-Form Backen

Art. Nr: 03006 EAN: 9003324030068 VPE:5/20
Blechscherenset 3 tlg.
je ein Stück
links/rechts/gerade
Gewicht: 1268 g



Art. Nr: 03120 EAN: 9003324031201 VPE:20/200
Ösenzange 150mm inkl. 100 Stk. Ösen 4mm
Gewicht: 125 g



Blindnietzangen

Art. Nr: 03020 EAN: 9003324030204 VPE:24
Multiblindnietzange für 1,5-4mm,
mit drehbarem Kopf für schwerzugängliche Arbeiten
und auswechselbaren Einsätzen 1,5/2,4/3,2/4mm
Gewicht: 700 g



Art. Nr: 03022 EAN: 9003324030228 VPE:24
Blindnietzange für 2,4-4,8mm Nieten
auswechselbaren Einsätzen 2,4/3,2/4,0/4,8mm
Gewicht: 600 g



Art. Nr: 03025 EAN: 9003324030259 VPE:24
Blindnietzangen-Set in stabiler Aufbewahrungsbox
auswechselbaren Einsätzen 2,4/3,2/4,0/4,8mm
und je 15 Stk. Niete 2,4/3,2/4,0/4,8mm
Gewicht: 900 g



Art. Nr: 22010 EAN: 9003324220100 VPE:10/60
Messing-Vorhangschloss-Set 3tlg. 25/30/40mm gehärtete Bügel
Gewicht: 164 g



Schlüsselsätze (Aktions-Set, Werkzeugstahl)
 SB Kunststoffhalter

Art. Nr: 06110 EAN: 9003324061109 VPE:5/40
 Aktions-Gabelschlüsselsatz 8tlg.
 6x7/8x9/10x11/12x13/14x15/16x17/18x19/20x22mm
 Gewicht: 530 g



Art. Nr: 06111 EAN: 9003324061116 VPE:5/40
 Aktions-Gabel-Ringschlüsselsatz 8tlg. 8-19mm
 8/9/10/11/13/14/17/19mm
 Gewicht: 530 g



Schlüsselsätze Chrom-Vanadium-Stahl
 verchromt, Köpfe poliert mit patentiertem Aufbewahrungs- und Tragehalter

Art. Nr: 06101 EAN: 9003324061017 VPE:4/24
 Gabelschlüssel 8tlg.
 6x7/8x9/10x11/12x13/14x15/16x17/18x19/20x22mm
 Gewicht: 932 g



Art. Nr: 06107 EAN: 9003324061079 VPE:2/16
 Gabelschlüsselsatz 4tlg.
 21x23/24x27/25x28/30x32mm
 Gewicht: 1550 g

Art. Nr: 06103 EAN: 9003324061031 VPE:5/40
 Gabel-Ringschlüssel 8tlg.
 8/9/10/11/13/14/17/19mm
 Gewicht: 750 g



Art. Nr: 06108 EAN: 9003324061086 VPE:2/10
 Gabel-Ringschlüsselsatz 5tlg.
 22/24/27/30/32
 Gewicht 2000 g

Art. Nr: 06105 EAN: 9003324061055 VPE:2/20
 Ringschlüsselsatz gekröpft 8 tlg. 6-22mm
 6x7/8x9/10x11/12x13/14x15/16x17/18x19/20x22mm
 Gewicht: 1400 g



Art. Nr: 06109 EAN 9003324061093 VPE:2/12
 Ringschlüsselsatz 4tlg.
 21x23/24x27/25x28/30x32mm
 Gewicht: 1710 g



Chrom-Vanadium Werkzeugsätze

Art. Nr: 03146 **EAN: 9003324031461** **VPE:10**

Kraftbitsatz 40tlg. CV in Metallkassette
 Adapter 3/8"-10mm, 1/2"-10mm
 Inbusbits 30mm und 75mm lang: 4/5/6/7/8/10/12mm
 Innenvielzahnbits XZN 30mm und 75mm lang: 5/6/8/10/12mm
 Torxbits 30mm lang: T20/25/30/35/40/45/50/55
 Torxbits 75mm lang: T20/25/30/35/40/45/50/55
 Gewicht: 2000 g



Art. Nr: 03136 **EAN: 9003324031362** **VPE:5**

Profi Steckschlüsselsatz 43 tlg. **"SUPERLOCK"**
 1/4" CV-Stahl in Alubox
 Bits: Philips (1/2/3), Pozidrive (1/2/3), schlitz (4/5/5,5/6/6,5)mm,
 Sechskant Inbus (1,5/2/2,5/3/4), Torx mit Loch (T10/15/20/25/27/30/40)
 Nüsse: 4/4,5/5/5,5/6/7/8/9/10/11/12/13
 Weiteres: 1x Ratsche mit Auswerfer, 1x Adapter von 1/4" auf Sechskant,
 Aufnahmeschaft 1x lang (10 cm) 1x kurz (5 cm), 1x Steckschlüssel
 Gewicht: 1230 g



Art. Nr: 03145 **EAN: 9003324031454** **VPE:4**

Profi Steckschlüsselsatz 94 tlg. **"SUPERLOCK"**
 1/2" und 1/4" CV-Stahl
 Nüsse 1/2": 10/11/12/13/14/15/16/17/18/19/20/21/22/23/24/27/30/32mm
 Nüsse 1/4": 4/4,5/5/5,5/6/7/8/9/10/11/12/13/14mm
 Nüsse 1/2" lang: 14/15/17/19 mm
 Nüsse 1/4" lang: 6/7/8/9/10/11/12/13mm
 Bits 1/4": Torx (T8/10/15/20/25/30), Sechskant Inbus (3/4/5/6),
 Pozidrive (1/2/3), schlitz (4/5,5/7), Philips (1/2)
 Bits 1/2": Torx (T40/45/5/55), Pozidrive (3/4), schlitz (8/10/12),
 Philips (3/4), Sechskant Inbus (8/10/12/14)
 Weiteres: 1x Adapter von 1/2" auf Sechskant,
 1 x Gleitgriff mit Verlängerung 1/2", 1 x Gleitgriff 1/4",
 1 x Ratsche mit Auswurf groß, 1x Ratsche mit Auswurf klein,
 1 x Verlängerung 1/2", 1 x flexible Verlängerung 1/4",
 1 x Verlängerung lang 1/4", 1x Verlängerung kurz 1/4",
 1 x Steckschlüssel 1/4", 1 x Kardanwelle 1/4", 1 x Kardanwelle 1/2",
 1 x Zündkerzennuss, 1 x Rasenmäherzündkerzennuss
 Gewicht: 6100 g



Werkzeugsätze

Art. Nr: 03140 **EAN: 9003324031409** **VPE:5**

Werkzeugsatz 54tlg. 1/2"und 1/4" je 1x Ratsche 1/4" und 1/2"
 Stecknüsse 1/4": 4/4,5/5/6/7/8/9/10/11/12/13mm
 Stecknüsse 1/2": 10/11/12/13/14/15/16/17/19/22/24/27mm
 Zündkerzennuss 1/2" – 16/21mm
 20 Bits (Schlitz/Kreuzschlitz), 1 x Verlängerung 1/4"-75mm
 Verlängerung 1/2"-125mm
 PKW-Radmutternschlüssel mit 1/2" Antrieb / GS geprüft
 Inbuschlüssel 1,5/2/2,5mm, 1 x T-Griff 1/4"
 Gewicht: 3800 g



Art. Nr: 03157 **EAN: 900324031577** **VPE:8**

Haus und Auto Werkzeug-Set 62 tlg. CV-Stahl
Nüsse: 1/2":10/12/14/15/17 - 1/4": 4/2x5/5,5/6/7/8/9/10/11/12/13mm
Inbusschlüssel: 1,5/2/2,5/3/4/5/5,5/6mm
Bits: Pozidrive (1/2/3), schlitz (4/5/6), Sechskant Inbus (3/4/5/6),
Philips (1/2/3/4), Torx (T15/20/25/27/30/40)
Weiteres: 1 x Ratsche, 1 x Rohrzange, 1 x Kombizange, 1 x Steckschlüssel,
1 x Minidreher kreuz, 1 x Minidreher schlitz,
1 x Aufnahmeschaft kurz 5cm 1/2", 1 x Adapter 1/2" auf 1/4",
1 x Adapter von 1/4" auf Sechskant,
Gabel-Ringschlüssel (10/11/12/13/14)mm
Gewicht: 2340 g



Art. Nr: 03156 **EAN: 9003324031560** **VPE:5**

Heimwerker Werkzeug-Set
119 tlg. In Tragebox Inbusschlüssel: 1,5/2/2,5/3/4/5/5,5/6
Gabel-Ringschlüssel: 8/10/12/13 mm
Weiteres: 1 x Seitenschneider, 1 x Flachzange, 1 x Rohrzange,
1 x Nadelfeile Flach, 1 x Nadelfeile Halbgrund, 1 x Schraubendreher Schlitz,
2 x Schraubendreher Kreuz, 1 x Cutter, 1 x Haushaltsschere, 1 x Hammer,
1 x Rollgabelschlüssel, 1 x Isolierband, 1 x Magnethalter, 1 x Metallsäge,
1 x Präzisionsdreher Kreuz, 1 x Präzisionsdreher Schlitz, 1 x Magnethalter,
10 x Rundhaken, 10 x Bilderhaken mit Nägel, 10 x Flachhaken,
10 x Holzschrauben kurz, 10 x Spaxschrauben lang, 10 Dübel, 10 Nägel
Gewicht: 3100 g



Art. Nr: 03155 **EAN: 9003324031553** **VPE:6**

Werkzeugkoffer bestückt 100tlg.
1 x Umschaltknarre 1/2"
je 1 x Stecknuss 1/2": 10/11/12/13/14/15/17/19mm
1 x T-Griff 1/4"
je 1 Stecknuss 1/4": 5/6/7/8/9/10/11/12/13mm
1 x Bit-Aufnahme 1/4"-1/4"
1 x Zündkerzenstecknuss 1/2"-13/16"
5 x Flachbits 3/4/5/6/8mm
3 x Kreuzbits Philips 1/2/3 3 x Torxbits T15/20/30
1 x Fühlerlehre
1 x Kombinationszange 160mm
1 x Schlosserhammer 300gr
49 x Kabelschuhe
1 x Kabelklemmzange 250mm
1 x Wasserpumpenzange 250mm
6 x Gabelringschlüssel 8/10/12/13/14/17mm
4 x Inbusschlüssel 2/4/5/6mm
1 x Kreuzschlitzschraubendreher Philips 2
1 x Schlitzschraubendreher 5mm
2 x Faustschraubendreher Philips1, flach 4mm
Gewicht: 3200 g



Art. Nr: 06036 **EAN: 9003324060362** **VPE:1/25**

Umschaltknarre 1/2"
mit Gummigriff
Gewicht: 440 g



Art. Nr: 06012 **EAN: 9003324060126** **VPE:5/100**

Rollgabelschlüssel 200mm
25mm Spannweitetauchisoliert
Gewicht: 250 g



Hämmer, Fäustel und Meißel

Art. Nr: 34019 **EAN: 9003324340198** **VPE:6/36**

Zimmermannhammer 600gr. mit Magnet
Stahlrohrstiel mit Gummigriff, nach DIN-Norm 7239
Gewicht: 738 g

Art. Nr: 34008 **EAN: 9003324340082** **VPE:36**

Maurerhammer 600gr. Stahlrohrstiel mit Gummigriff, nach DIN-Norm 5108
Gewicht: 700 g

Art. Nr: 34009 **EAN: 9003324340099** **VPE:36**

Gipserbeil 600gr. Stahlrohrstiel mit Gummigriff, nach DIN-Norm 5108
und Ringkeilsicherung
Gewicht: 800 g

Art. Nr. 34015 **EAN: 9003324340150** **VPE:36**

Gummihammer Durchmesser: 55mm
schwarz, Holzstiel
Gewicht: 350 g

Art. Nr: 34016 **EAN: 9003324340167** **VPE:36**

Gummihammer Durchmesser: 68mm
schwarz, Holzstiel
Gewicht: 370 g

Art. Nr: 34018 **EAN: 9003324340181** **VPE:6/36**

Fliesenschonhammer Durchmesser: 55mm
weiß, Holzstiel
Gewicht: 350 g

Art. Nr: 05012 **EAN: 9003324050127** **VPE:48**

Flachmeißel 300x18mm mit Handschutz
und gehärteter Aufsetzspitze
Gewicht: 600 g

Art. Nr: 05013 **EAN: 9003324050134** **VPE:48**

Spitzmeißel 300x18mm mit Handschutz
und gehärteter Aufsetzspitze
Gewicht: 600 g

Art. Nr: 22009 **EAN: 9003324220091** **VPE:8**

Fäustel- Meißel-Set 3tlg.
Fäustel 1000gr. mit Holzstiel
Flachmeißel 300x18mm
Spitzmeißel 300x18mm
Handschutz - gehärteter Aufsetzspitze
Gewicht: 2241 g

Art. Nr: 22044 **EAN: 9003324220445** **VPE:4**

Hammer-Set 4tlg. bestehend aus:
Maurerfäustel 1000gr. mit Fiberglas-Stiel
Schlosserhammer 300gr. mit Fiberglas-Stiel
Zimmermannhammer 600gr. mit Magnet und Fiberglas-Stiel
Gummischonhammer DM55mm schwarz
Gewicht: 3295 g



Profi-Hämmer

geschmiedet, mit Fiberglasstiel, polierte Köpfe- TÜV/GS geprüft

Art. Nr: 34051	EAN: 9003324340518	VPE:6/60
Schlosserhammer DIN 1041 100gr. Gewicht: 190 g		
Art. Nr: 34053	EAN: 9003324340532	VPE:6/36
Schlosserhammer DIN 1041 300gr. Gewicht: 450 g		
Art. Nr: 34055	EAN: 9003324340556	VPE:6/36
Schlosserhammer DIN 1041 500gr. Gewicht: 750 g		
Art. Nr: 34056	EAN: 9003324340563	VPE:6/36
Schlosserhammer DIN 1041 600gr. Gewicht: 850 g		
Art. Nr: 34058	EAN: 9003324340587	VPE:6/18
Schlosserhammer DIN 1041 800gr. Gewicht: 1050 g		
Art. Nr: 34060	EAN: 9003324340600	VPE:6
Schlosserhammer DIN 1041 1000gr. Gewicht: 1250 g		



Profi Fäustel

geschmiedet, mit Fiberglasstiel, polierte Köpfe- TÜV/GS geprüft

Art. Nr: 34061	EAN: 9003324340617	VPE:6/12
Fäustel DIN 6475 geschmiedet 1000gr. Gewicht: 1200 g		
Art. Nr: 34062	EAN: 9003324340624	VPE:6/24
Fäustel DIN 6475 geschmiedet 1250gr. Gewicht: 1500 g		
Art. Nr: 34063	EAN: 9003324340631	VPE:6/12
Fäustel DIN 6475 geschmiedet 1500gr. Gewicht: 1750 g		
Art. Nr: 34064	EAN: 9003324340648	VPE:6/12
Fäustel DIN 6475 geschmiedet 2000gr. Gewicht: 2200 g		



Spezial Hämmer

Beile geschmiedet, mit Fiberglasstiel, polierte Köpfe- TÜV/GS geprüft

Art. Nr: 34065	EAN: 9003324340655	VPE:6/36
Zimmermannhammer 600gr. Gewicht: 900 g		
Art. Nr: 34070	EAN: 9003324340709	VPE:6/36
Gipserbeil 600gr. mit Magnet Gewicht: 850 g		
Art. Nr: 34075	EAN: 9003324340754	VPE:6/36
Maurerhammer 600gr. Gewicht: 750 g		



Raspeln und Feilen

Art. Nr: 03096 EAN: 9003324030969 VPE:5/20

Raspel-Set 3tlg. 200mm mit Softgrip
Inhalt: Rund-, Halbrund und Flachraspel
Gewicht: 686 g

Art. Nr: 33052 EAN: 9003324330526 VPE:5/20

Feilensatz 5tlg. 200mm mit Softgrip
Inhalt: Rund-, Halbrund - ,Dreikant- ,Vierkant- und Flachfeile
Gewicht: 972 g

Art. Nr: 03001 EAN: 9003324030013 VPE:25/100

Nadelfeilensatz 10tlg. 160mm
Gewicht: 150 g



Äxte und Hacken

Art. Nr: 03080 EAN: 9003324030808 VPE:24

Asthacke 600gr. 360mm Holzstiel
Gewicht: 650 g

Art. Nr: 03081 EAN: 9003324030815 VPE:24

Asthacke 800gr. 380mm Holzstiel
Gewicht: 1000 g

Art. Nr: 03082 EAN: 9003324030822 VPE:12

Asthacke 1000gr. 500mm Holzstiel
Gewicht: 1200 g

Art. Nr: 03078 EAN: 9003324030785 VPE:12

Qualitäts-Axt 1,2kg 600mm Holzstiel
Gewicht: 1600 g

Art. Nr: 03079 EAN: 9003324030792 VPE:12

Qualitäts-Axt 1,4kg 700mm Holzstiel
Gewicht: 1900 g

Art. Nr: 03083 EAN: 9003324030839 VPE:12

Qualitäts-Axt 1,6kg 800mm Holzstiel
Gewicht: 2100 g

Art. Nr: 03084 EAN: 9003324030846 VPE:6

Spaltaxt 2,8kg 800mm Holzstiel
Gewicht: 3150 g

Art. Nr: 34080 EAN: 9003324340808 VPE:6/24

Asthacke 600gr. 360mm Fiberglasstiel
Gewicht: 1050 g



Messer
 Universalmesser und Klingen

Art. Nr: 03062 **EAN: 9003324030624** **VPE:20/80**

Hobby-Messersatz 16tlg.
 in Kunststoff-Aufbewahrungsbox
 Gewicht: 220 g



Art. Nr: 33037 **EAN: 9003324330373** **VPE:50/1000**

Universalmesser mit 9mm Abbrechklinge
 Gewicht: 9 g

Art. Nr: 33056 **EAN: 9003324330564** **VPE:50**

Messer 9mm mit Metallführung der Klinge
 Gewicht: 12g



Art. Nr: 33036 **EAN: 9003324330366** **VPE:50/100**

Universalmesser mit 18mm Abbrechklinge
 Gewicht: 32 g

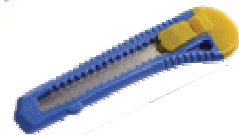

Art. Nr: 33055 **EAN: 9003324330557** **VPE:12/72**

Qualitätsmesser mit Drehfeststellung Metallführung,
 inkl. 2 x Abbrechklingen 18mm, Klingenschub verstellbar
 Gewicht: 15 g

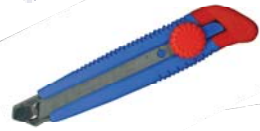

Art. Nr: 33057 **EAN: 9003324330571** **VPE:50**

Messer mit Klinge 18mm **Wechselautomatik**
 Metallführung, Klinglefeststeller und 2 Komponentengriffe



Art. Nr: 33066 **EAN: 9003324330662** **VPE:12/72**

Qualitätsmesser mit 25mm Abbrechklinge / Drehfeststellung
 Gewicht: 160 g



Art. Nr: 33045 **EAN: 9003324330458** **VPE:12/144**

Kunststoff- Messer-Set 3tlg. mit Abbrechklingen
 1 Stk. 9mm mit Drehfixierung
 1 Stk. 9mm mit Arretierung
 1 Stk. 18mm mit Arretierung
 Gewicht: 56 g



Art. Nr: 33069 **EAN: 9003324330694** **VPE:50**

10 Stk. Abbrechklingen 9mm im Dispenser

Art. Nr: 33070 **EAN: 9003324330700** **VPE:50**

10 Stk. Abbrechklingen 18mm im Dispenser

Art. Nr: 33046 **EAN: 9003324330465** **VPE:50/200**

10 Stk. 18mm Abbrechklingen in Kunststoffbox

Art. Nr: 33049 **EAN: 9003324330496** **VPE:50**

5 Stk. 25mm Abbrechklingen in Kunststoffbox



Schaber
Messer-Schaber-Set, Schaberklingen

Art. Nr: 02021 EAN: 9003324020212 VPE:50/250

Uni-Schaber mit auswechselbarer Klinge
auf SB-Karte
Gewicht: 30 g



Art. Nr: 33029 EAN: 9003324330296 VPE:50/200

12Stk. Schaberklingen in Kunststoffbox
Gewicht: 52 g



Art. Nr: 33050 EAN: 9003324330502 VPE:50/100

Messer-Schaber-Set 8tlg.
bestehend aus:

- je 1 x Messer mit Abbrechklinge und
Klingenstop 9 mm, 18mm
- 1 x Messer mit Abbrechklinge und Drehfeststellung
- 1 x Messer mit Trapezklinge
- 1 x Mini-Messer mit 9mm Abbrechklinge
- 1 x Paketmesser,
- 1 x Schaber mit auswechselbarer Klinge
- 1 x Glasschaber

Gewicht: 150 g



Pinsel

Art. Nr: 33099 EAN: 9003324330991 VPE:12/96

Pinsel-Set 5tlg.
je 1 Pinsel: 1" / 1 1/2" / 2" / 2 1/2" / 3"
Gewicht: 230 g



Stemmeisen – Schnitzermesser-Set

Art. Nr: 50018 EAN: 9003324500189 VPE:10/40

Holzstemmeisensatz mit Holzheft
8/12/14/20mm
Gewicht: 520 g



Art. Nr: 33042 EAN: 9003324330427 VPE:6/24

Schnitzermesser Set 12tlg. mit Holzheft
Gewicht: 958 g



**Handsägen,
Sägen und Sägeblätter**

Art. Nr: 03131 EAN: 9003324031317 VPE:10/100
Profi- Puksäge 150mm mit Sägeblatt
Gewicht: 130 g

Art. Nr: 22004 EAN: 9003324220049 VPE:12/120
Puksäge 150mm mit 12Stk.Sägeblätter
Gewicht: 165 g

Art. Nr: 06033 EAN: 9003324060331 VPE:20/200
12 Stk. Sägeblätter 150mm für Pucksägen
Gewicht: 55 g

Art. Nr: 06038 EAN: 9003324060386 VPE:10/120
Universalsäge inkl. Sägeblatt 300mm WS
Gewicht: 90 g

Art. Nr: 03090 EAN: 9003324030907 VPE:5/40
Metallsägebogen 12" mit PVC-Griff inklusive Sägeblatt
Gewicht: 500 g

Art. Nr: 06558 EAN: 9003324065589 VPE:12/120
Metall-Handsägeblätter 300mm Werkzeugstahl
10 Stk. in Tasche
Gewicht: 180 g

Art. Nr: 03091 EAN: 9003324030914 VPE:10/40
Fuchsschwanz Blattlänge: 500mm
gehärtete Zähne / Kunststoffgriff
Gewicht: 330 g

Art. Nr: 03100 EAN: 9003324031003 VPE:10/50
Multi-Säge mit PVC-Griff 5tlg.
Je 1 x Sägeblatt:
Fuchsschwanz, Stichsäge
Rückensäge, Astsäge, Feinsäge
Gewicht: 350 g

Art. Nr: 06000 EAN: 9003324060003 VPE:15
Bügelsäge 300mm
inklusive 1 Stk. Sägeblatt für Holz
und 1 Stk. Sägeblatt für Kunststoff und Metall
durch die hohe Ausladung ideal für
große Durchmesser (z.B. PVC-Rohre)
Gewicht: 480 g

Art. Nr: 06015 EAN: 9003324060157 VPE:10/25
Ersatzsägeblatt 300mm "Holz" für 06000 Kombi-Säge

Art. Nr: 06001 EAN: 9003324060010 VPE:12
Bügelsäge 760mm mit Spannbügel
inklusive Sägeblatt "HARDPOINT"
Gewicht: 700 g

Art. Nr: 06002 EAN: 9003324060027 VPE:25
Ersatzsägeblatt 760mm "HARDPOINT" passend zu Art.06001
Gewicht: 50 g

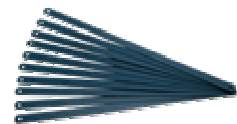
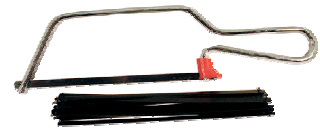

Gehrungslade, Lochsägen

Art. Nr: 33092 **EAN: 90033240330922** **VPE:6/24**
 Gehrungslade (PVC) 300mm mit Handsäge
 Gewicht: 450 g



Art. Nr: 03063 **EAN: 9003324030631** **VPE:10/60**
 Lochsäge 7 tlg. 40mm Schnitttiefe
 Radien: 25/31/37/43/50/56/62mm
 Gewicht: 300 g



Art. Nr: 03065 **EAN: 9003324030655** **VPE:5/30**
 Lochsäge 5 tlg. 30mm Schnitttiefe
 Radien: 60/65/72/79/95
 Gewicht: 550 g



Pinzetten

Art. Nr: 03117 **EAN: 9003324031171** **VPE:10/100**
 Pinzettensatz 4tlg. rostfrei
 Gewicht: 60 g



Art. Nr: 03033 **EAN: 9003324030334** **VPE:50/200**
 Greifpinzette flexibel Länge: 540mm
 Gewicht: 80 g



Gewindeschneidsatz

Art. Nr: 03135 **EAN: 9003324031355** **VPE:20**
 Gewindeschneidsatz 21tlg. M3-M12
 Gewindebohrer M3-M12 und 1/8"-27NPT
 Schneideisen M3-M12 und 1/8"-27NPT
 Schneideisenhalter,
 Windeisen in Kunststoffkassette
 Gewicht: 650 g



Rohrreinigungswellen, Abflusspumpe

Art. Nr: 06020 **EAN: 9003324060201** **VPE:5/75**

Rohrreinigungswelle 3m/6mm mit Kurbel und Spiralspitze
Gewicht: 310 g

Art. Nr: 06021 **EAN: 9003324060218** **VPE:3/30**

Rohrreinigungswelle 5m/9mm mit Kurbel und Bohrkopf
Gewicht: 1300 g

Art. Nr: 06022 **EAN: 9003324060225** **VPE:2/20**

Rohrreinigungswelle 10m/9mm mit Kurbel und Bohrkopf
Gewicht: 2600 g



Art. Nr. 06026 **EAN 9003324060263** **VPE:2**

Rohrreinigungsgerät 4,5mx6mm für Akkubohrmaschine bzw.
Handbetrieb mit Spiralkopf
Gewicht: 5500g



Art. Nr: 03007 **EAN: 9003324030075** **VPE:10/40**

PVC-Abflusspumpe
Gewicht: 300 g



Sanitärwerkzeuge

Art. Nr: 03086 **EAN: 9003324030860** **VPE:50**

Kupferrohrschneider 3-32mm inklusive Entgratungsmesser
Gewicht: 185 g



Art. Nr: 03092 **EAN: 9003324030921** **VPE:10**

Rohrschneider 12 - 150mm
mit auswechselbaren Schneidrädern
Gewicht: 2364 g

Art. Nr: 03093 **EAN: 9003324030938**

2 Stk. Ersatzschneidräder für Rohrschneider Art.03092



Art. Nr: 03088 **EAN: 9003324030884** **VPE: 10/60**

Sanitär-Reparatur Set
1 x Ventil Sitzfräser mit diversen Fräseinsätzen
1 x Wasserhahnaufsatz mit diversen Dichtungen
Gewicht: 150 g



Art. Nr: 33150 **EAN: 9003324331509** **VPE:4**

Profi-Rohrschneidkluppensatz in Koffer
mit 1 Stück Ratschenhebel umschaltbar und
1/2", 3/4", 1", 5/4" Rohrgewindeschneideinsätzen
Gewicht: 5100 g



Art. Nr: 33180 EAN: 9003324331806 VPE:2

Sanitär-Satz 12 tlg.
1 x Ratschenhebel umschaltbar
je 1 Einsatz 1/4", 3/8", 1/2", 3/4", 1", 5/4"
1 x Wasserpumpenzange 250mm
1 x Rohrzange 1"
1 x Rohrschneider 12-50mm und 1 x Rolle Teflonband
in PVC-Kassette
Gewicht: 10500 g



Art. Nr: 33151 EAN: 9003324331516 VPE:1/20

Ratschenkopf umschaltbar mit Hebel für 33150
Gewicht: 2213 g



Gewindeschneideinsätze

Art. Nr: 33152 EAN: 9003324331523 VPE:1/20

1/4" Rohrgewindeschneideinsatz für 3315
Gewicht: 435 g

Art. Nr: 33153 EAN: 9003324331530 VPE:1/20

3/8" Rohrgewindeschneideinsatz für 33150
Gewicht: 593 g

Art. Nr: 33154 EAN: 9003324331547 VPE:1/20

1/2" Rohrgewindeschneideinsatz für 33150
Gewicht: 625 g

Art. Nr: 33155 EAN: 9003324331554 VPE:1/20

3/4" Rohrgewindeschneideinsatz für 33150
Gewicht: 577 g

Art. Nr: 33156 EAN: 9003324331561 VPE:1/20

1" Rohrgewindeschneideinsatz für 33150
Gewicht: 725 g

Art. Nr: 33157 EAN: 9003324331578 VPE:1/20

1.1/4" Rohrgewindeschneideinsatz für 33150
Gewicht: 711 g



**Bau und Fliesen
Kartuschenpresse**

Art. Nr: 03094 EAN: 9003324030945 VPE:24

Kartuschenpresse für Norm-Kartuschen
Gewicht: 350 g



Art. Nr: 03097 EAN: 9003324030946 VPE:24

Profi-Kartuschenpresse - druckfrei
Gewicht: 800 g



Pioniergerät und Rohrschraubstock

Art. Nr: 53005 EAN: 9003324530056 VPE:1
 Pioniergerät 2"
 Gewicht: 16500 g

Art. Nr: 53006 EAN: 9003324530063 VPE:2
 Rohrschraubstock 2"
 Gewicht: 5500 g



Fliesenschneider, Schlagschnurautomat

Art. Nr: 05019 EAN: 9003324050196 VPE:4
 3-in-1 Fliesenschneider TÜV/GS geprüft, 400mm Schnittlänge,
 auch Fliesenloch- und Gehrungsschnitt
 Gewicht: 7300 g

Art. Nr: 05021 EAN: 9003324050219 VPE:1
 Schneidrad für Fliesenschneider Art. Nr: 05019 16x3,3x6mm
 Gewicht: 25 g

Art. Nr: 05022 EAN: 9003324050226 VPE:1
 Lochschneider für Fliesenschneider Art. Nr. 05019
 Gewicht: 70 g

Art. Nr: 48001 EAN: 9003324480016 VPE:1/40
 Schlagschnurautomat mit Farbpulver, Kunststoffgehäuse, 20m
 Gewicht: 133 g



Putzwerfer, Farbrührer

Art. Nr: 07001 EAN: 9003324070019 VPE:1/12
 Putzwerfer mit Federstahlklammern, Deckel und Handgriff
 Gewicht: 1750 g

Art. Nr: 07003 EAN: 9003324070033 VPE:1
 15 Stk. Ersatzzinkenblätter für Putzwerfer Art. Nr. 07001
 Gewicht: 160 g



Art. Nr: 33062 EAN: 9003324330625 VPE:1/50
 Farbrührer 420x60x8mm
 Gewicht: 285 g

Art. Nr: 33053 EAN: 9003324330533 VPE:1/60
 Farbrührer 420x85x8mm
 Gewicht: 281 g

Art. Nr: 33063 EAN: 9003324330632 VPE:1/40
 Farbrührer 600x100x8mm
 Gewicht: 550 g

Art. Nr: 33065 EAN: 9003324330656 VPE:1/40
 Farbrührer 600x120x8mm
 Gewicht: 650 g



Maurerkelle, Nageleisen

Art. Nr: 03165 EAN: 9003324031652 VPE:48
 Maurerpfanne Durchmesser 180mm
 Gewicht: 360 g

Art. Nr: 03170 EAN: 9003324031706 VPE:12/60
 Maurerkelle 180mm, Blattbreite vorne 95mm - hinten 125mm
 Gewicht: 368 g

Art. Nr: 914070 EAN: 9002748140704 VPE:12
 Nageleisen 600mm 1400gr.
 Gewicht: 1350 g



Schraubstöcke

Art. Nr: 53045 EAN: 9003324530452 VPE:4
 Stahlschraubstock 100mm Backenbreite
 geschmiedet, absolut schlagfest,
 große Ambossfläche mit Rohrspannbacken
 Gewicht: 4800 g

Art. Nr: 53046 EAN: 9003324530469 VPE:4
 detto 125mm Backenbreite
 Gewicht: 6500 g

Art. Nr: 53047 EAN: 9003324530476 VPE:2
 detto 150mm Backenbreite
 Gewicht: 9400 g

Art. Nr: 33031 EAN: 9003324330311 VPE:4
 Schraubstock 100mm drehbar
 Gewicht: 5400 g

Art. Nr: 53001 EAN: 9003324530018 VPE:16
 Bastlerschraubstock 60mm mit Tischbefestigung
 Gewicht: 963 g

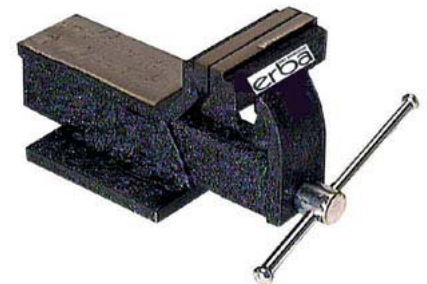

Maschinenschraubstöcke

Art. Nr: 53002 EAN: 9003324530025 VPE:10/20
 Aluminium Maschinenschraubstock 60mm mit Schnellspannvorrichtung
 Gewicht: 548 g

Art. Nr: 53010 EAN: 9003324530100 VPE:10
 Maschinenschraubstock 75mm Backenbreite
 Gewicht: 2015 g

Art. Nr: 53011 EAN: 9003324530117 VPE:10
 Maschinenschraubstock 100mm Backenbreite
 Gewicht: 3200 g



Schraubzwingen
in Taschen, mit konkaver Führungsschiene und verstärktem Holzgriff

Art. Nr: 33401 EAN: 9003324334012 VPE:25

2Stk. Schraubzwingen 50x100mm

Gewicht: 662 g

Art. Nr: 33403 EAN: 9003324334036 VPE:25

2Stk. Schraubzwingen 50x200mm

Gewicht: 756 g

Art. Nr: 33405 EAN: 9003324334050 VPE:25

2Stk. Schraubzwingen 50x300mm

Gewicht: 880 g



Art. Nr: 33411 EAN: 9003324334111 VPE:30

Schraubzwinge 80x200mm

Gewicht: 800 g

Art. Nr: 33415 EAN: 9003324334159 VPE:20

Schraubzwinge 100x250mm

Gewicht: 930 g

Art. Nr: 33416 EAN: 9003324334166 VPE:15

Schraubzwinge 120x300mm

Gewicht: 1345 g

Art. Nr: 33417 EAN: 9003324334173 VPE:15

Schraubzwinge 120x400mm

Gewicht: 1490 g

Art. Nr: 33418 EAN: 9003324334180 VPE:10

Schraubzwinge 120x500mm

Gewicht: 1657 g

Art. Nr: 33419 EAN: 9003324334197 VPE:10

Schraubzwinge 120x600mm

Gewicht: 1826 g

Art. Nr: 33420 EAN: 9003324334203 VPE:6

Schraubzwinge 120x800mm

Gewicht: 2077 g

Art. Nr: 33421 EAN: 9003324334210 VPE:6

Schraubzwinge 120x1000mm

Gewicht: 2300 g

Art. Nr: 33422 EAN: 9003324334227 VPE:6

Schraubzwinge 120x1500mm

Gewicht: 2900 g



Schraubzwingen

Temperguß mit geriffelter Stahlgleitschiene,
Spannbacken lackiert mit Holzgriff

Art. Nr: 33001 EAN: 9003324330014 VPE:25

2 Stk. Schraubzwingen 50x100mm in Tasche

Gewicht: 662 g

Art. Nr: 33003 EAN: 9003324330038 VPE:25

2 Stk. Schraubzwingen 50x200mm in Tasche

Gewicht: 756 g

Art. Nr: 33005 EAN: 9003324330058 VPE:25

2 Stk. Schraubzwingen 50x300mm in Tasche

Gewicht: 880 g



Art. Nr: 33011 EAN: 9003324330113 VPE:30

Schraubzwingen 80x200mm

Gewicht: 800 g

Art. Nr: 33015 EAN: 9003324330151 VPE:20

Schraubzwingen 100x250mm

Gewicht: 930 g

Art. Nr: 33016 EAN: 9003324330168 VPE:15

Schraubzwingen 120x300mm

Gewicht: 1345 g

Art. Nr: 33017 EAN: 9003324330175 VPE:15

Schraubzwingen 120x400mm

Gewicht: 1490 g

Art. Nr: 33018 EAN: 9003324330182 VPE:10

Schraubzwingen 120x500mm

Gewicht: 1657 g

Art. Nr: 33019 EAN: 9003324330190 VPE:10

Schraubzwingen 120x600mm

Gewicht: 1810 g

Art. Nr: 33020 EAN: 9003324330205 VPE:6

Schraubzwingen 120x800mm

Gewicht: 2077 g

Art. Nr: 33021 EAN: 9003324330212 VPE:6

Schraubzwingen 120x1000mm

Gewicht: 2300 g

Art. Nr: 33022 EAN: 9003324330229 VPE:6

Schraubzwingen 120x1500mm

Gewicht: 2900 g



Leimzwingen

Art. Nr: 33095 EAN: 9003324330953 VPE:300

Kunststoff-Leimzwingen 4"/100mm lose

Gewicht: 600 g

Art. Nr: 33096 EAN: 9003324330960 VPE:20/100

Kunststoff-Leimzwingen 6"/150mm lose

Gewicht: 700 g

Art. Nr: 33097 EAN: 9003324330977 VPE:100

Kunststoff-Leimzwingen 9"/230mm lose

Gewicht: 850 g



Stempelheber

Hydraulische Stempelheber, TÜV/GS/CE geprüft mit Überlastventil

Art. Nr: 03037	EAN: 9003324030372	VPE:6
Hydraulischer Stempelheber 2 t, Stempelhub 116mm, Schraubhöhe 48mm, Gesamthub 181-345mm Gewicht: 2800 g		
Art. Nr: 03038	EAN: 9003324030389	VPE:6
Hydraulischer Stempelheber 3t, Stempelhub 118mm, Schraubhöhe 60mm, Gesamthub 194-372mm Gewicht: 3600 g		
Art. Nr: 03039	EAN: 900332403039	VPE:4
Hydraulischer Stempelheber 5t, Stempelhub 127mm, Schraubhöhe 70mm, Gesamthub 216-413mm Gewicht: 6800 g		
Art. Nr: 03040	EAN: 9003324030402	VPE:4
Hydraulischer Stempelheber 8t, Stempelhub 147mm, Schraubhöhe 80mm, Gesamthub 230-457mm Gewicht: 7500 g		
Art. Nr: 03041	EAN: 9003324030419	VPE:3
Hydraulischer Stempelheber 12t, Stempelhub 155mm, Schraubhöhe 80mm, Gesamthub 230-465mm Gewicht: 7800 g		



Rangierwagenheber

Art. Nr: 03068	EAN: 9003324030686	VPE:1
Hydraulische Motorradhebebühne Tragkraft bis 681kg; max. Hubhöhe 420mm min. Hubhöhe 140mm; inkl. Zugstange Gewicht: 37000 g		
Art. Nr: 03061	EAN: 9003324030617	VPE:1/50
Rangierwagenheber bis 2t, mit Überlastventil, 130 bis 345mm Hubhöhe Gewicht: 9600 g		
Art. Nr: 03064	EAN: 9003324030648	VPE:1/50
Rangierwagenheber bis 2t, mit Überlastventil, Hubhöhe bis 385mm, TÜV/GS/CE geprüft Gewicht: 12400 g		
Art. Nr: 03098	EAN: 9003324030983	VPE:1/15
Rangierwagenheber bis 2,25 t, Hubhöhe bis 490mm Gewicht: 34500 g		



Kreuzschlüssel, Pumpen

Art. Nr: 06035 **EAN: 9003324060355** **VPE:5/20**

Radkreuzschlüssel 17/19/22mm und 13/16" verchromt, Köpfe poliert
Gewicht: 1100 g



Art. Nr: 03009 **EAN: 9003324030099** **VPE:20**

Fußluftpumpe komplett mit Fahrradventil TÜV/GS geprüft
Gewicht: 950 g



Art. Nr: 03028 **EAN: 9003324030280** **VPE:9**

Doppelkolben- Fußluftpumpe komplett mit Fahrradventil
TÜV/GS geprüft
Gewicht: 1200 g



Art. Nr: 03013 **EAN: 9003324030136** **VPE:40/80**

Teleskop Fahrrad Minipumpe
von 19-40cm ausziehbar,
mit Montageclips und Adapterzubehör
Gewicht: 350 g



Art. Nr: 03008 **EAN: 9003324030082** **VPE:12**

Aluminium Fahrradhandpumpe mit Manometer
und Adapterzubehör
Gewicht: 1014 g



Schiebelehren

Art. Nr: 03200 EAN: 9003324032000 VPE:50

INOX Präzisionsschiebelehre 150mm
Nonius 1/20mm, Momentverstellung,
Kunststoff - Aufbewahrungsbox
Gewicht: 300 g



Art. Nr: 03205 EAN: 9003324032055 VPE:1/40

Digitale Schiebelehre 150mm, mit großem Display
mm/inch – Einstellung, Reset-Taste, inklusive Batterie,
Kunststoff-Aufbewahrungsbox
Gewicht: 325 g



Rollmaßband mit Magnet

Art. Nr: 03305 EAN: 9003324033052 VPE:10/100

5m/19mm Rollmaßband mit MAGNET entspr. EEC/Klasse II
mit Stopper und Gürtelclip
Gewicht: 212 g



Rollmaßband Grippummi, Stopper und Gürtelclip, EEC/ II

Art. Nr: 03213 EAN: 9003324032130 VPE:10/100

3m/16mm Bandbreite
Gewicht: 135 g

Art. Nr: 03215 EAN: 9003324032154 VPE:10/100

5m/19mm Bandbreite
Gewicht: 215 g

Art. Nr: 03218 EAN: 9003324032185 VPE:5/50

8m/25mm Bandbreite
Gewicht: 430 g



Rollmaßband mit Moment- und Feststellbremse, Gürtelclip, EEC/ II

Art. Nr: 03223 EAN: 9003324032239 VPE:10/100

3m/16mm Bandbreite
Gewicht: 100 g

Art. Nr: 03225 EAN: 9003324032253 VPE:10/100

5m/19mm Bandbreite
Gewicht: 200 g

Art. Nr: 03228 EAN: 9003324032284 VPE:5/50

8m/25mm Bandbreite
Gewicht: 400 g



Rollmaßbänder
aus parallelliegenden Glasseidenfäden in Kunststoff eingebettet
Bandanfang mit Kunststoffzugring
Keine Dehnung beim Messen!

Art. Nr: 03311 **EAN: 9003324033113** **VPE:10/60**

Kunststoffkapsel mit Klappkurbel aus hochwertigem Kunststoff.
Bandlänge: 10m Bandbreite: 12mm
Gewicht: 190 g



Art. Nr: 03323 **EAN: 9003324033236** **VPE:5/20**

Y - Rahmen aus hochwertigem Kunststoff mit handlichem Griff
und großen Klappkurbel
Bandlänge: 30m Bandbreite: 12 mm
Gewicht: 528 g



Art. Nr: 03325 **EAN: 9003324033250** **VPE:5/10**

Y - Rahmen aus hochwertigem Kunststoff mit handlichem Griff
und großer Klappkurbel.
Bandlänge: 50m Bandbreite: 13 mm
Gewicht: 784 g

Rollmaßband Grippummi, Stopper und Gürtelclip, EEC/ II
In Display-Box zu 12Stk.

Art. Nr: 03313 **EAN: 9003324033137** **VPE:60/120**

3m / 16mm
Gewicht: 164 g



Art. Nr: 03315 **EAN: 9003324033151** **VPE:60/120**

5m / 19mm
Gewicht: 244 g



Art. Nr: 03318 **EAN: 9003324033182** **VPE:12/60**

8m / 25mm
Gewicht: 426 g



Alu-Wasserwaagen
2 Libellen, Silber, eloxiert, Genauigkeit 1mm/m

Art. Nr: 05124	EAN: 9003324051247	VPE:1/50
40cm Gewicht: 334 g		
Art. Nr: 05126	EAN: 9003324051261	VPE:1/50
60cm Gewicht: 488 g		
Art. Nr: 05128	EAN: 9003324051285	VPE:1/50
80cm Gewicht: 488 g		
Art. Nr: 05130	EAN: 9003324051308	VPE:1/20
100cm Gewicht: 488 g		
Art. Nr: 05135	EAN: 9003324051353	VPE:1/5
150cm Gewicht: 488 g		



Alu-Wasserwaagen mit verstärktem Profil
3 Libellen, Gelb, Genauigkeit 1mm/m, gefräste Messfläche

Art. Nr: 05104	EAN: 9003324151046	VPE:1/50
40cm, Gewicht: 230 g		
Art. Nr: 05106	EAN: 9003324151060	VPE:1/50
60cm Gewicht: 320 g		
Art. Nr: 05108	EAN: 9003324151084	VPE:1/50
80cm Gewicht: 420 g		
Art. Nr: 05110	EAN: 9003324151107	VPE:1/20
100cm Gewicht: 650 g		
Art. Nr: 05115	EAN: 9003324051155	VPE: 5
150cm Gewicht: 1100 g		

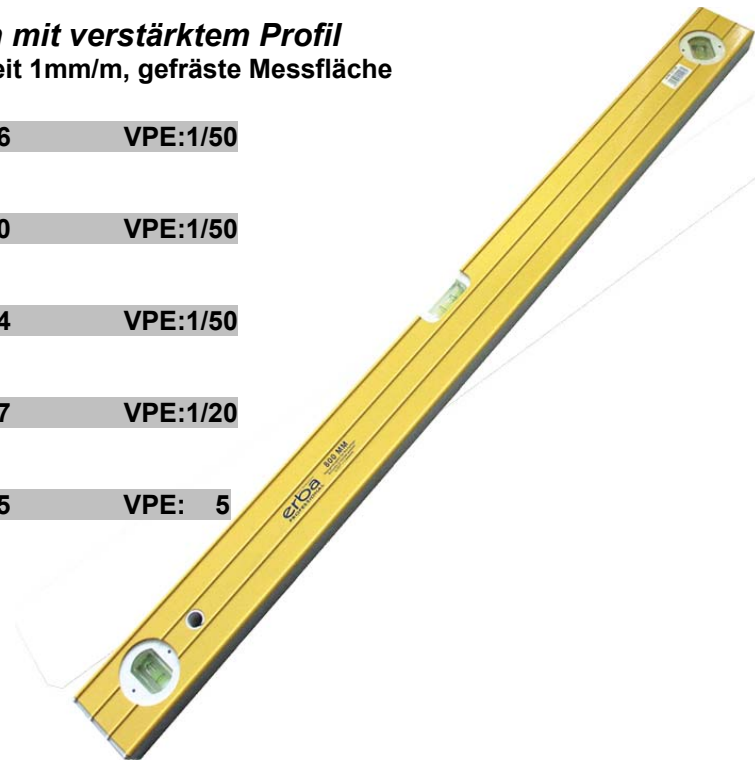

Anschlagwinkel
Alu-Schenkel, rostfreie Stahlzunge

Art. Nr: 05207	EAN: 9003324052077	VPE:10/100
200mm Gewicht: 130 g		
Art. Nr: 05208	EAN: 9003324052084	VPE:10/100
250mm Gewicht: 150 g		
Art. Nr: 05209	EAN: 9003324052091	VPE:10/100
300mm Gewicht: 165 g		



Bohrersätze

Art. Nr: 22002 **EAN: 9003324220025** **VPE:20**
HSS- Bohrersatz 19tlg. 1-10mm in Metallkassette 0,5mm steigend
Gewicht: 700 g

Art. Nr: 22012 **EAN: 9003324220124** **VPE:20**
TITAN- Bohrersatz 19tlg. 1-10mm in Metallkassette 0,5mm steigend
Gewicht: 476 g

Art. Nr: 22013 **EAN: 9003324220130** **VPE:12**
HSS- Bohrersatz 25tlg. 1-13mm in Metallkassette 0,5mm steigend
Gewicht: 1256 g

Art. Nr: 22017 **EAN: 9003324220179** **VPE:10/40**
3Stk. HM- Durchbruchbohrer 8+10+12mm Länge: 400mm
Gewicht: 383 g

Art. Nr: 22040 **EAN: 9003324220407** **VPE:50**
HSS- Kombibohrersatz 9tlg. 5,6,8mm Metall/Stein/Holz
Gewicht: 200 g

Art. Nr: 22008 **EAN: 9003324220087** **VPE:5/20**
Bohrer-Dübel Set 300tlg.
1 Magnethalter für Bits
6 Bits (2 schlitz, 2 kreuz- Phillips, 2 kreuz- Pozidrive)
7 Spiralbohrer 2/3/4/5/6/7/8/10mm
5 Holzbohrer 4/5/6/8/10mm
5 HM- Bohrer 4/5/6/8/10mm
und ca.276 Stk. Dübel 5-6-8-10mm
Gewicht: 725 g



Hartmetall Hammerbohrer
SDS-Plus, 4-spiralig zum Bohren von Beton

Art. Nr: 101475	EAN: 9003324214758	VPE:10
6x160mm Spirallänge 100mm		
Art. Nr: 101481	EAN: 9003324214819	VPE:10
8x160mm Spirallänge 100mm		
Art. Nr: 101485	EAN: 9003324214857	VPE:10
10x160mm Spirallänge 100mm		
Art. Nr: 101486	EAN: 9003324214864	VPE: 5
10x260mm Spirallänge 200mm		
Art. Nr: 101491	EAN: 9003324214918	VPE: 5
12x260mm Spirallänge 200mm		
Art. Nr: 104633	EAN: 9003324216332	VPE: 3
12x450mm Spirallänge 400mm		



Spezial Dreh- und Schlagbohrer
mit Zentrierspitze zum Bohren von Fliesen

Art. Nr: 202055	EAN: 9003324021554	VPE:10
5x85mm Arbeitslänge 50mm		
Art. Nr: 202057	EAN: 9003324021578	VPE:10
6x100mm Arbeitslänge 60mm		
Art. Nr: 202063	EAN: 9003324021639	VPE:10
8x120mm Arbeitslänge 80mm		
Art. Nr: 202066	EAN: 9003324021660	VPE:10
10x120mm Arbeitslänge 80mm		



HSS DIN 338 Spiralbohrer
rollgewalzt, 118 Grad angeschliffen, rechtsschneidend

Art. Nr: 241067	1,0mm	EAN: 9003324241067	VPE:10/50
Art. Nr: 241068	1,5mm	EAN: 9003324241068	VPE:10/50
Art. Nr: 241069	2,0mm	EAN: 9003324241069	VPE:10/50
Art. Nr: 241070	2,5mm	EAN: 9003324241070	VPE:10/50
Art. Nr: 241071	3,0mm	EAN: 9003324241071	VPE:10/50
Art. Nr: 241072	3,1mm	EAN: 9003324241072	VPE:10/50
Art. Nr: 241073	3,2mm	EAN: 9003324241073	VPE:10/50
Art. Nr: 241074	3,5mm	EAN: 9003324241074	VPE:10/50
Art. Nr: 241075	4,0mm	EAN: 9003324241075	VPE:10/50
Art. Nr: 241076	4,1mm	EAN: 9003324241076	VPE:10/50
Art. Nr: 241077	4,2mm	EAN: 9003324241077	VPE:10/50
Art. Nr: 241078	4,5mm	EAN: 9003324241078	VPE:10/50
Art. Nr: 241079	5,0mm	EAN: 9003324241079	VPE:10/50
Art. Nr: 241082	5,5mm	EAN: 9003324241082	VPE:10/50
Art. Nr: 241083	6,0mm	EAN: 9003324241083	VPE:10/50
Art. Nr: 241084	6,5mm	EAN: 9003324241084	VPE:10/50
Art. Nr: 241085	7,0mm	EAN: 9003324241085	VPE:10/50
Art. Nr: 241086	7,5mm	EAN: 9003324241086	VPE:10/50
Art. Nr: 241087	8,0mm	EAN: 9003324241087	VPE: 5/50
Art. Nr: 241088	8,5mm	EAN: 9003324241088	VPE: 5/50
Art. Nr: 241089	9,0mm	EAN: 9003324241089	VPE: 5/50
Art. Nr: 241090	9,5mm	EAN: 9003324241090	VPE: 5/50
Art. Nr: 241091	10,0mm	EAN: 9003324241091	VPE: 5/50
Art. Nr: 241092	10,5mm	EAN: 9003324241092	VPE: 5/50
Art. Nr: 241093	11,0mm	EAN: 9003324241093	VPE: 5/50
Art. Nr: 241094	11,5mm	EAN: 9003324241094	VPE: 5/50
Art. Nr: 241095	12,0mm	EAN: 9003324241095	VPE: 5/50
Art. Nr: 241096	12,5mm	EAN: 9003324241096	VPE: 5/50
Art. Nr: 241097	13,0mm	EAN: 9003324241097	VPE: 5/50



HM- BERGAFLEX-Kreissägeblätter
nachscharfbar, Plan- und Rundlaufgenauigkeit, Wechselzahn

Art. Nr: 122920	EAN: 9002748229201	VPE:1
150x2,8x20/16mm Z16 WS		
Art. Nr: 122930	EAN: 9002748229300	VPE:1
150x2,8x20/16mm Z24 WS		
Art. Nr: 122929	EAN: 9002748229294	VPE:1
156x2,8x12,7mm Z16 WS		
Art. Nr: 122937	EAN: 9002748229379	VPE:1
156x2,8x12,7mm Z36 WS		
Art. Nr: 122921	EAN: 9002748229218	VPE:1
160x2,8x20/16mm Z16 WS		
Art. Nr: 122931	EAN: 9002748229317	VPE:1
160x2,8x20/16mm Z36 WS		
Art. Nr: 122922	EAN: 9002748229225	VPE:1
165x2,8x20/16mm Z18 WS		
Art. Nr: 122923	EAN: 9002748229232	VPE:1
170x2,8x30mm Z18 WS		
Art. Nr: 122939	EAN: 9002748229393	VPE:1
170x2,8x30mm Z36 WS		
Art. Nr: 122925	EAN: 9002748229256	VPE:1
180x2,8x30mm Z18 WS		
Art. Nr: 122938	EAN: 9002748229386	VPE:1
180x2,8x30mm Z36 WS		
Art. Nr: 122924	EAN: 9002748229249	VPE:1
184x3,0x20/16mm Z18 WS		
Art. Nr: 122932	EAN: 9002748229324	VPE:1
184x3,0x20/16mm Z36 WS		
Art. Nr: 122926	EAN: 9002748229263	VPE:1
190x3,0x20/16mm Z22 WS		
Art. Nr: 122927	EAN: 9002748229270	VPE:1
190x3,0x30mm Z22 WS		
Art. Nr: 122933	EAN: 9002748229331	VPE:1
190x3,0x30mm Z36 WS		
Art. Nr: 122928	EAN: 9002748229287	VPE:1
210x3,2x30mm Z22 WS		
Art. Nr: 122936	EAN: 9002748229294	VPE:1
210x3,0x30/25mm Z48 WS negativ		
Art. Nr: 122934	EAN: 9002748229348	VPE:1
216x3,2x30 Z48mm WS negativ		
Art. Nr: 122935	EAN: 9002748229355	VPE:1
250x3,2x30 Z60mm WS negativ		



Heben und Spannen

Elektro-Seilzug, 230 Volt - komplett mit kabelgebundener Fernbedienung, Schalter AUF/AB und Notausschalter, sowie automatische Endabschaltung, Lasthaken, Umlenkrolle, Motorthermoschutz Montagewinkel, Hubhöhe 11/5,5m Hubgeschwindigkeit 10/5 m/min.

Art. Nr: 33241 EAN: 9003324332414 VPE:2
 Elektro-Seilzug 125/250kg, 500Watt
 Gewicht: 12500 g

Art. Nr: 33243 EAN: 9003324332438 VPE:2
 Elektro-Seilzug 200/400kg, 750Watt
 Gewicht: 17500 g

Art. Nr: 33245 EAN: 9003324332452 VPE:2
 Elektro-Seilzug 300/600kg, 1050Watt
 Gewicht: 18500 g

Art. Nr: 33247 EAN: 9003324332476 VPE:1
 Elektro-Seilzug 500/1000kg 1600Watt
 Gewicht 32800 g

Art. Nr: 33246 EAN: 9003324332469 VPE:4
 Schwenk-Tragarm für Seilzüge
 Belastung: - 250 Kg. bei 1100 mm Ausladung
 - 600 Kg. bei 750 mm Ausladung
 Gewicht: 8000 g

Art. Nr: 03019 EAN: 9003324030198 VPE:6
 2t Seilzug verzinkt, inklusive Umlenkrolle
 Zugkraft 2000kg / ohne Umlenkrolle 1000kg
 Hubkraft 1000kg / ohne Umlenkrolle 500kg
 ca. 3,8m langes Seil
 Gewicht: 2850 g

Art. Nr: 33058 EAN: 9003324330588 VPE:25/100
 2Stk. Spanngurte 2,5mx25mm
 Gewicht: 104 g

Art. Nr: 33054 EAN: 9003324330540 VPE: 6/36
 5m Ratschenspanngurt 25mm mit Befestigungshaken
 Maximalbelastung 650kg
 Gewicht: 400 g

Art. Nr: 33059 EAN: 9003324330595 VPE:16
 5m Ratschenspanngurt 50mm mit Befestigungshaken
 Maximalbelastung 2000kg
 Gewicht: 1043 g



Kleinteilmagazine

pulverbeschichtete Stahlkästen, „klarsicht“ PP Lagerbehälter

Art. Nr: 14005 **EAN: 9003324140057** **VPE:4**

Kleinteilmagazin mit 38 Laden
 465x305x145mm
 35 kleine, 2 mittelgroße,
 1 große Lade(n)
 Gewicht: 4000 g



Art. Nr: 14006 **EAN: 9003324140064** **VPE:4**

Kleinteilmagazin mit 48 Laden
 Abmessungen: 555x305x145mm
 45 kleine, 2 mittelgroße,
 1 große Lade(n)
 Gewicht: 4600 g



Art. Nr: 14007 **EAN: 9003324140071** **VPE:4**

Kleinteilmagazin mit 30 Laden
 285x305x145mm
 30 kleine Laden
 Gewicht: 2500 g



Art. Nr: 14008 **EAN: 9003324140088** **VPE:4**

Kleinteilmagazin mit 13 Laden
 Abmessungen: 237x305x145mm
 10 kleine, 2 mittelgroße,
 1 große Lade(n)
 Gewicht: 2000 g



Art. Nr: 14009 **EAN: 9003324140095** **VPE:8**

Kleinteilmagazin mit 15 Laden
 Abmessungen: 150x305x145mm
 15 kleine Laden
 Gewicht: 1375 g



Art. Nr: 14015 **EAN: 9003324150155** **VPE:21**

Kleinteilmagazin mit 7 Laden
 Abmessung: 417x47x140mm
 zur Montage unter eine Tischplatte !!
 Gewicht: 920 g

Art. Nr: 14003 **EAN: 9003324140033** **VPE:1**

Trennwände PP klein, Abmessungen: 54x36mm 5Stk.
 Gewicht: 25 g

Art. Nr: 14004 **EAN: 9003324140040** **VPE:1**

Trennwände PP groß, Abmessungen: 140x59mm 5Stk.
 Gewicht: 80 g

Werkzeugkästen

Aus Metall, pulverbeschichtet, verschließbar, 5-teilig

Art. Nr: 06609 **EAN: 9003324066098** **VPE:1/108**

Metall Sortimentskoffer 436x332x70mm
 mit 23 Kunststoffeinsätzen
 blaue Pulverbeschichtung
 Gewicht: 3220 g



Art. Nr: 06607 **EAN: 9003324066074** **VPE:1/300**

Metall Sortimentskoffer 335x240x47
 Kunststoffeinsatz mit 18 Unterteilungen
 gelbe Pulverbeschichtung
 Gewicht: 1225 g



Art. Nr: 06608 **EAN: 9003324066081** **VPE:1/150**

Metall Sortimentskasten 462x335x47mm
 Kunststoffeinsatz mit 36 Unterteilungen
 gelbe Pulverbeschichtung
 Gewicht: 2700 g

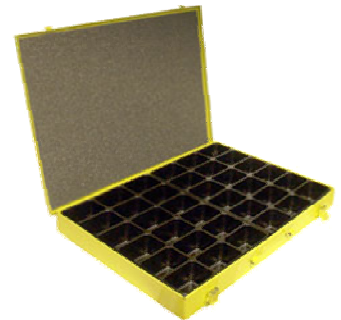

Art. Nr: 06112 **EAN: 9003324061123** **VPE:1/126**

Universal Blechkoffer 390x240x110
 mit tiefgezogenen Kanten und
 zwei "genoppten" Schaumstoffeinlagen
 gelbe Pulverbeschichtung
 Gewicht: 2300 g



Art. Nr: 05003 **EAN: 9003324050035** **VPE:1/42**

Werkzeugkasten, Metall 5-teilig
 Abmessungen: 420x200x200mm
 Hammerschlag-blau
 Gewicht: 3100 g



Art. Nr: 05004 **EAN: 9003324050042** **VPE:1/42**

Werkzeugkasten, Metall 5-teilig
 Abmessungen: 530x200x200mm
 Hammerschlag-blau
 Gewicht: 4050 g

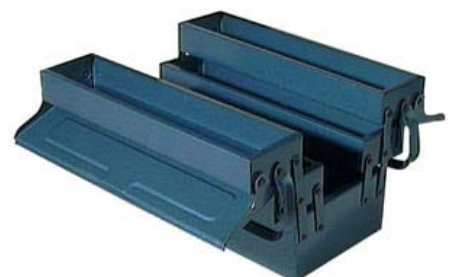

**Werkzeugkoffer
 „BASIC“**

Art. Nr: 02101 **EAN: 9003324021011** **VPE:1/300**

Werkzeugkoffer 12" Basic mit Werkzeugeinlage
 320x180x130mm
 Gewicht: 608 g

Art. Nr: 02102 **EAN: 9003324021028** **VPE:1/120**

Werkzeugkoffer 16" Basic mit Werkzeugeinlage
 410x210x190mm
 Gewicht: 1040 g

Art. Nr: 02103 **EAN: 9003324021035** **VPE:1/63**

Werkzeugkoffer 20" Basic mit Werkzeugeinlage
 510x260x230mm
 Gewicht: 1588 g

Art. Nr: 02104 **EAN: 9003324021042** **VPE:1/42**

Werkzeugkoffer 26" Basic
 mit Werkzeugeinlage
 580x290x280mm
 Gewicht: 2486 g



**Werkzeugkoffer
 „PROFI“**

Art. Nr: 02111 **EAN: 9003324021110** **VPE:1/300**

Werkzeugkoffer 12" Profi mit 2 Sortimenter und Werkzeugeinlage
 310x180x140mm
 Gewicht: 704 g

Art. Nr: 02112 **EAN: 9003324021127** **VPE:1/120**

Werkzeugkoffer 16" Profi mit 2 Sortimenter und Werkzeugeinlage
 420x230x200mm
 Gewicht: 1260 g

Art. Nr: 02113 **EAN: 9003324021134** **VPE:1/56**

Werkzeugkoffer 20" Profi
 mit 2 Sortimenter
 und Werkzeugeinlage
 510x260x240mm
 Gewicht: 1775 g

Art. Nr: 02115 **EAN: 9003324021158** **VPE:1/42**

Werkzeugkoffer 26" Profi Plus
 mit 2 Sortimenter
 und Werkzeugeinlage ausklappbar
 580x290x290mm
 Gewicht: 3450 g



Art. Nr: 02121 **EAN: 9003324021219** **VPE:1/112**
Werkzeugkoffer Basic mit Schaumstoffeinlage 310x410x120mm
Gewicht: 946 g



Art. Nr: 02130 **EAN: 9003324021301** **VPE:1/175**
Tragebox Profi 520x340x190mm
Gewicht: 900 g



Art. Nr: 02131 **EAN: 9003324021318** **VPE:1/640**
Sortimentskasten mit 7 Fächern und transparentem Deckel
270x175x45mm
Gewicht: 222 g



Art. Nr: 02132 **EAN: 9003324021325** **VPE:1/360**
Sortimentskasten mit 10 Fächern, Tragegriff und transparentem Deckel 310x210x55mm
Gewicht: 524 g



Art. Nr: 02133 **EAN: 9003324021332** **VPE:1/180**
Doppel-Sortimentskoffer mit 20 Fächern mit transparentem Deckel und Tragegriff 310x210x115mm
Gewicht: 994 g



Art. Nr: 02140 **EAN: 9003324021400** **VPE:1/125**
Sortimentskoffer XL 5 Fächer mit 21 Einstellungen, Tragegriff und transparentem Deckel 460x330x80mm
Gewicht: 524 g



Art. Nr: 02135 **EAN: 900324021356** **VPE:1/280**
Werkzengleiste aus PVC 630x200x60mm
Gewicht: 378 g



Art. Nr: 02136 **EAN: 9003324021363** **VPE:9/144**
Werkzeuglochwand mit 23tlg. Zubehör 800x250mm
Gewicht: 1350 g

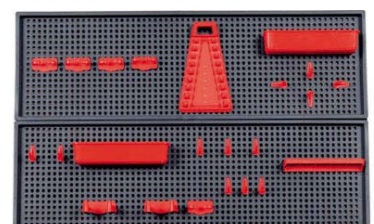

Stapelbehälter

Art. Nr: 02200 **EAN: 9003324022001** **VPE:212**

Stapelbehälter - Gr.: 0 95x100x50mm Farbe: Rot
Gewicht: 36 g

Art. Nr: 02201 **EAN: 9003324022018** **VPE:74**

Stapelbehälter - Gr.: 1 170x115x75mm Farbe: Grün
Gewicht: 72 g

Art. Nr: 02202 **EAN: 9003324022025** **VPE:33**

Stapelbehälter - Gr.: 2 250x160x130mm Farbe: Grau
Gewicht: 220 g

Art. Nr: 02203 **EAN: 9003324022032** **VPE:19**

Stapelbehälter - Gr.: 3 360x225x165mm Farbe: Blau
Gewicht: 422 g



Art. Nr: 02190 **EAN: 9003324021905** **VPE:1/200**

Schneeschaufel PVC mit Metallkante und T-Griff Holzstiel,
lose unmontiert
460x90x1400mm
Gewicht: 1430 g



Löten

Art. Nr: 60020 EAN: 9003324600209 VPE:10/40

LötKolben 30 Watt 230V

Gewicht: 250 g

Art. Nr: 60025 EAN: 9003324600254 VPE:8/40

LötKolben 60 Watt 230V

Gewicht:254 g

Art. Nr: 60010 EAN: 9003324600100 VPE:12/24

Lötpistole 100W - 230V mit Werkstückbeleuchtung
und auswechselbarer Lötspitze

Gewicht: 650 g

Art. Nr: 60021 EAN: 9003324600216 VPE:1/250

Lötspitzen 2 Stk. passend zu Lötpistole 100Watt (60010)

Art. Nr: 08069 EAN: 9003324080698 VPE:6/36

Robot- Weld (Dritte Hand) mit Lupe und Guss- Sockel

Gewicht: 400 g

Art. Nr: 54008 EAN: 9003324540086 VPE: 1

Lötzubehör-Set 4tlg. (Lötwater, Löttraht, Salmiakstein, Löffett)

Gewicht: 135 g

Art. Nr: 54001 EAN: 9003324540017 VPE:1/100

Lötwater 30ml. in Flasche Flussmittel für Eisen, Stahl, Kupfer,
Messing, Blei und Weißblech

Gewicht: 60 g

Art. Nr: 54002 EAN: 9003324540024 VPE:1/360

Löffett 20gr. Dose Flussmittel zum Weichlöten

Gewicht: 40 g

Art. Nr: 54006 EAN: 9003324540062 VPE:1/300

Salmiakstein Ammoniumchlorid zum Reinigen von Lötspitzen

Gewicht: 30 g

Art. Nr: 54040 EAN: 9003324540406 VPE:1/200

Bastlerlot 2mm 20gr. mit Flussmittel L-PbSn30Sb DIN 1707/8511

Gewicht: 22 g

Art. Nr: 54041 EAN: 9003324540413 VPE:1/200

Radiolot 1,5mm 10gr.mit Flussmittel L-PbSn40Sb DIN 1707/8516

Gewicht: 12 g

Art. Nr: 54042 EAN: 9003324540420 VPE:1/200

Electroniclot 1mm 6gr. Mit Flussmittel L-Sn60PhCu2 DIN 1707/8516

Gewicht: 6 g

Art. Nr: 54046 EAN: 9003324540468 VPE:1/100

Electroniclot LSN60 2mm, 100gr. Spule

Gewicht: 113 g

Art. Nr: 54045 EAN: 9003324540451 VPE:1/40

Löttraht 2mm 250gr., Spule mit Flussmittel

Gewicht: 263 g



Kartuschen und Lötlampen

Art. Nr: 15001 **EAN: 9003324150018** **VPE:36**

Norm Gaskartusche 190g
UN 2037
Gewicht: 270 g



Art. Nr: 15000 **EAN: 9003324150001** **VPE:10**

Lötlampe mit Metallkörper zur Verwendung mit 190gr. Norm-Gaskartuschen.
Ideal zum Weich- und Hartlöten bis 1750 grad Celsius, mit verstellbaren Hochleistungs- OT-Brenner
Gewicht: 700 g



Art. Nr: 15002 **EAN: 9003324150025** **VPE:10**

Lötlampe mit Kunststoffkörper zur Verwendung mit 190gr. Norm-Gaskartuschen.
Ideal zum Weich- und Hartlöten bis 1750 grad Celsius, mit verstellbaren Hochleistungs- OT-Brenner
Gewicht: 500 g



Art. Nr: 15006 **EAN: 8011971525104** **VPE:10**

Lötlampe mit Piezo-Zündung zur Verwendung mit 190gr. Norm-Gaskartuschen.
Ideal zum Weich- und Hartlöten bis 1750 grad Celsius, mit verstellbaren Hochleistungs- OT-Brenner
Gewicht: 500 g



Art. Nr: 15007 **EAN: 9003324150070** **VPE:10**

Lötlampe mit Schlauch und Griff mit Metallkörper für 190g Norm-Gaskartuschen
Gewicht: 700 g

Art. Nr: 15011 **EAN: 9003324150117** **VPE:1**

Flachbrenneraufsatz für Lötlampe 15000- 15006



Art. Nr: 15012 **EAN: 9003324150124** **VPE:1**

LötKolbenaufsatz für Lötlampe 15000- 15006



Art. Nr: 15017 **EAN: 9003324150179** **VPE:1**

Ersatzbrenner für Lötlampe 15000-15006



Art. Nr: 15018 **EAN: 9003324150186** **VPE:1/50**

Ersatzgasdüse klein für 15002 -15007

Art. Nr: 15020 **EAN: 9003324150209** **VPE:1/12**
Lötlampe mit Kunststoffkörper für Normkartuschen LOSE
12 Stück in neutraler Display-Box



Art. Nr: 15021 **EAN: 9003324150216** **VPE:1/12**
Lötlampe mit Kunststoffkörper für Normkartuschen
LOSE mit PIEZO-Zündung
12 Stück in neutraler Display-Box

Art. Nr: 15004 **EAN: 9003324150049** **VPE:10**
Camping-Leuchte für 190g Norm-Gaskartuschen
Gewicht: 650 g



Art. Nr: 15003 **EAN: 9003324150032** **VPE:10**
Camping-Leuchte mit Piezo-Zündung für 190g Norm-Gaskartuschen
Gewicht: 650 g

Art. Nr: 15010 **EAN: 9003324150100** **VPE:1/60**
3Stk. Glühstrümpfe für Gasleuchte

Art. Nr: 15019 **EAN: 9003324150193** **VPE:1/12**
Ersatzglas passend zu Camping-Leuchte 15003 und 15004
Gewicht: 57 g

Art. Nr: 15005 **EAN: 9003324150056** **VPE:15**
Camping-Kocher für Norm-Kartuschen
Gewicht: 500 g



Heißklebepistole

Art. Nr: 13290 **EAN: 9003324132908** **VPE:10**
Heissklebepistole 50W inkl. 2 Sticks (11x100mm)



Art. Nr: 13293 **EAN: 9003324132939** **VPE:120**
Klebesticks transparent 11x100mm 6Stück

Art. Nr: 13295 **EAN: 9003324132953** **VPE:10**
Klebesticks transparent 11mm x 200mm 1kg

Schweißzubehör

Art. Nr: 03106 EAN: 9003324031065 VPE:60

Magnetwinkel Gr. I Schenkellänge 7cm
 Gewicht: 400 g

Art. Nr: 03107 EAN: 9003324031072 VPE:24

Magnetwinkel Gr. II Schenkellänge 8cm
 Gewicht: 700 g



Art. Nr: 25003 EAN: 9003324250039 VPE:12/24

Massezange bis 650 Ampere
 Gewicht: 431 g



Art. Nr: 41001 EAN: 9003324410013 VPE:1/25

Elektrodenhalter bis 200 Ampere
 Gewicht: 317 g



Art. Nr: 25001 EAN: 9003324250015 VPE:1/8

Hand- Schweiß- Schutzschirm mit Haltegriff und Glashalter
 für Gläser 110x90mm (Lieferung erfolgt ohne Gläser !)
 Gewicht: 327 g



Art. Nr: 41006 EAN: 9003324410068 VPE:1

Kopfschweißschirm, aufklappbar mit Kopfgrößenverstellung und
 Glashalter für Gläser 110x90mm
 (Lieferung erfolgt ohne Gläser !)
 Gewicht: 363 g



Art. Nr: 41021 EAN: 9003324410211 VPE:1

Schweißglasgarnitur DIN10 1 Stk. klar und 1 Stk. dunkel

Art. Nr: 41023 EAN: 9003324410239 VPE:1/100

Vorsatzglas "klar" 110x90mm, lose in Karton

Art. Nr: 41025 EAN: 9003324410259 VPE:1

Detto 3 Stk. Sb-verpackt

Art. Nr: 41024 EAN: 9003324410249 VPE:1

Schweißglas "dunkel DIN 10" 110x90mm, lose in Karton

Art. Nr: 41026 EAN: 9003324410266 VPE:1

Detto 3 Stk. Sb- verpackt



Schutzbrillen
 CE geprüft

Art. Nr: 36001 EAN: 9003324360011 VPE:5
 Schweißbrille aufklappbar, CE
 Gewicht: 136 g



Art. Nr: 36002 EAN: 9003324360028 VPE:5/300
 Bügelschutzbrille, CE
 Gewicht: 43 g



Art. Nr: 36003 EAN: 9003324360035 VPE:5/200
 Autogen- Schweißbrille, CE
 Gewicht: 83 g



Art. Nr: 36004 EAN: 9003324360042 VPE:5/125
 Vollsichtschutzbrille, CE
 auch für Brillenträger geeignet !
 Gewicht: 76 g



Gesichtsschutz

Art. Nr: 36012 EAN: 9003324360127 VPE:1/40
 Gesichtsschutzschirm 25cm lang
 aufklappbar, auf verschiedene Kopfgrößen einstellbar
 Gewicht: 227 g



Gehörschutz

Art. Nr: 36013 EAN: 9003324360134 VPE:1/50
 Kapselgehörschützer



Art. Nr: 36015 EAN: 9003324360158 VPE:5/50
 Sicherheits-Set Profi 3tlg.
 mit Gehörschutz, 3 Staubmasken und Vollsichtbrille
 Gewicht: 280 g



Handschuhe Herren

Art. Nr: 31001	EAN: 9002748310015	VPE:12/300
Gartenhandschuh "Bergaflor" 10,5 Baumwolle mit Noppen und Schutzstulpe		
Art. Nr: 34041	EAN: 9002748340418	VPE:12/300
Gartenhandschuh "Bergaflor" Baumwolle mit Noppen und Strickbund		
Art. Nr: 5404	EAN: 9003324054040	VPE:12/120
Freizeithandschuh, Schweinsleder mit verstellbarem Bund und Stretch-Baumwollrücken		
Art. Nr: 5891	EAN: 9002748058917	VPE:12/300
Arbeitshandschuh Kunstleder grün, mit Schutzstulpe, extrem leicht		
Art. Nr: 5069	EAN: 9002748050690	VPE:12/120
Arbeitshandschuh "Aktion" Spaltleder mit Handflächenschutz		
Art. Nr: 5588	EAN: 9003324055887	VPE:12/120
Handschuh Schweinsspaltleder m. verstärkter Stulpe, gelb		
Art. Nr: 5409L	EAN: 9003324054194	VPE:12/120
Rauleder- Arbeitshandschuh mit Baumwollrücken und Schutzstulpe		
Art. Nr: 5410	EAN: 9003324054101	VPE:12/120
Art. Nr: 5413	EAN: 9003324054132	VPE:12/120
Wildlederhandschuh mit Baumwollrücken und Schutzstulpe Gr. L+XL		
Art. Nr: 5508M	EAN: 9003324055085	VPE:12/120
Art. Nr: 5508L	EAN: 9003324055184	VPE:12/120
Handschuh, glattes Rindsleder Gr. M und L		
Art. Nr: 5515	EAN: 9002748055152	VPE:12/120
Möbellederhandschuh, gefüttert mit Baumwoll-Rücken und verstärkter Stulpe		
Art. Nr: 5422	EAN: 9002748054223	VPE:12/120
Winterhandschuh, wasserabweisendes Schweinsleder mit elastischem Strickbund und Baumwollfutter		
Art. Nr: 5414	EAN: 9003324054149	VPE:12/120
Winterhandschuh "Leicht", wasserabweisendes Glattschweinsleder mit Baumwollrücken und Schutzstulpe, mittleres Winterfutter für leichteres Handling		
Art. Nr: 5416	EAN: 9003324541632	VPE:6/120
Winterhandschuh, glattes Schweinsleder mit Baumwollrücken und Schutzstulpe, Gr.: L		
Art. Nr: 5418	EAN: 9003324054187	VPE:6/60
Winterhandschuh, Möbelleder mit Baumwollrücken und Schutzstulpe, Gr.: L		
Art. Nr: 5709	EAN: 9002748057095	VPE:12/120
Baumwollhandschuh, schnittfest mit strapazierfähiger Latexbeschichtung, Strickbund, ideal zum Rosen schneiden		
Art. Nr: 5705	EAN: 9003324957051	VPE:12/120
Baumwollhandschuh NITRIL- beschichtet abriebfest, angenehmer Tragekomfort CE 3111		



Art. Nr: 5402 **EAN: 9003324054026** **VPE:12/120**
 Handschuh, PVC-beschichtet mit Strickbund

Art. Nr: 5420 **EAN: 9003324054200** **VPE:12/72**
 Schweißerhandschuh, Rauleder
 mit langer strapazierfähiger Schutzstulpe

Handschuhe Damen

Art. Nr: 31004 **EAN: 9002748310046** **VPE:12/300**
 Gartenhandschuh "Bergaflor", Baumwolle mit Noppen und
 Schutzstulpe Einheitsgröße "M"

Art. Nr: 31041 **EAN: 9002748310411** **VPE:12/300**
 Gartenhandschuh "Bergaflex", Baumwolle mit Noppen und
 Strickbund Einheitsgröße "M"

Art. Nr: 5104 **EAN: 9003324051049** **VPE:12/120**
 Garten-Arbeitshandschuh "Profi", glattes Schweinsleder mit
 strapazierfähigem Baumwollrücken, Klettverschluss auf der
 Schutzstulpe, Einheitsgröße "M"

Art. Nr: 5206 **EAN: 9003324052060** **VPE:12/240**
 Gartenhandschuh, PVC- vinylbeschichtet mit Baumwollfutter und
 Schutzstulpe

Art. Nr: 5068 **EAN: 9002748050683** **VPE:12/120**
 Arbeitshandschuh, Spaltleder mit Handflächenschutz

Art. Nr: 5704 **EAN: 9003324957044** **VPE:12/120**
 Baumwollhandschuh NITRIL- beschichtet abriebfest,
 angenehmer Tragekomfort CE 3111

Handschuhe Kinder

Art. Nr: 5314 **EAN: 9002748053141** **VPE:12/300**
 Arbeitshandschuh, Baumwolle mit Kunststoffnoppen und Strickbund

Art. Nr : 5304 **EAN: 9003324053043** **VPE:12/120**
 Arbeitshandschuh, Rauleder mit Baumwollrücken
 und Strickbund, 3-8 Jahre

Art. Nr: 5303 **EAN: 9003324053036** **VPE:12/120**
 Arbeitshandschuh, Rauleder mit Baumwollrücken

Handschuhe Haushalt

Art. Nr: 533016M **EAN: 9002748255309** **VPE:12/240**
 Haushaltshandschuh, aus Naturkautschuk mit Baumwollfutter

Art. Nr: 533016L **EAN: 9002748355306** **VPE:12/240**
 Haushaltshandschuh, aus Naturkautschuk mit Baumwollfutter

Art. Nr: 533016XL **EAN: 9002748455303** **VPE:12/240**
 Haushaltshandschuh, aus Naturkautschuk mit Baumwollfutter

Art. Nr: 553990 **EAN: 9003324050448** **VPE:30/300**
 Einweghandschuhe 30Stk., auf Reiterkarte mit Abreiß- Streifen

Art. Nr: 553995L **EAN: 9003324353990** **VPE:20**
 Latex-Einweghandschuhe 100 Stück ungepudert Gr. L

Art. Nr: 553995M **EAN: 900332453993** **VPE:20**
 Latex-Einweghandschuhe 100 Stück ungepudert Gr. M



Werkzeugtaschen- Halter

Art. Nr: 55120 **EAN: 9003324551204** **VPE:5/10**

Werkzeugtasche, Polyester, 5 Fächer, 4 Taschen
 2 Halter plus Gürtel, 590x235mm
 Gewicht: 310 g



Art. Nr: 55105 **EAN: 9003324551051** **VPE:5/20**

Werkzeugtasche, Polyester 8 Fächer 235x270mm
 Gewicht: 208 g



Art. Nr: 55103 **EAN: 9003324551037** **VPE:5/20**

Werkzeugtasche, Polyester 4 Fächer
 170x230mm
 Gewicht: 108 g



Art. Nr: 55117 **EAN: 9003324551174** **VPE:5/20**

Bohrmaschinenhalter, Polyester 2 Fächer
 180x350mm, Gürtelführung
 Gewicht: 130 g



Art. Nr: 55111 **EAN: 9003324551112** **VPE:5/30**

Werkzeughalter, Polyester, 2 Fächer 1 Befestigungslasche
 85x195mm Gürtelführung
 Gewicht: 62 g



Art. Nr: 55102 **EAN: 9003324551020** **VPE:5/100**

Hammerhalter mit Metallbügel
 Gewicht: 38 g



Art. Nr: 55114 **EAN: 9003324551143** **VPE:5/20**

Gürtel, Polyester mit Gürtel verstellbar
 2 Fächer mit Zippverschluss
 Gewicht: 164 g



Art. Nr: 55109 **EAN: 9003324551099** **VPE:5/30**
 Mobiltelefon tasche, Polyester 1 Fach, 1 Gürtelclip
 75x150mm
 Gewicht: 60 g



Art. Nr: 55115 **EAN: 9003324551150** **VPE:5/10**
 Rucksack, Polyester
 1 x großes Fach mit Reißverschluss
 1 x Zusatztasche vorne mit Reißverschluss
 ergonomisch verstellbare Rückengurte
 Gewicht: 528 g



Art. Nr: 55130 **EAN: 9003324551303** **VPE:20**
 Qualitäts- Werkzeug Jacke
 Größe 68x50cm
 Beste Verarbeitung, hoher Tragekomfort Zipp-Verschluss,
 Einheitsgröße durch seitliche Gurtverstellung
 7 x Werkzeugtaschen,
 1 x Zipptasche mit Fenster
 1 x Hammerhalter
 4 x Stift-Dreherhalter
 Gewicht: 650 g



Art. Nr: 55113 **EAN: 9003324551136** **VPE:5/30**
 Gürtel, Polyester
 140cm Farbe: schwarz
 Gewicht: 122 g



Art. Nr: 55010 **EAN: 9003324550108** **VPE:1/25**
 1 Paar Knieschützer Gummi
 Gewicht: 300 g



Trennscheiben – Inox- Trennen gerade A46R

Art. Nr: 1151010	EAN: 9002748115108	VPE:25/100
115x1,0x22,2 A46R		
Art. Nr: 1251010	EAN: 9002748125107	VPE:25/200
125x1,0x22,2 A46R		
Art. Nr: 1501010	EAN: 9002748140100	VPE:25
150x1,0x22,2 A46R		
Art. Nr: 1231015	EAN: 9002748301013	VPE:25
230x1,8x22,2 A46R		



Trennscheiben – Metall- Trennen gerade A30S / A24 S

Art. Nr: 1110015	EAN: 9002748100159	VPE:25/200
115x3,0x22,2 A30S		
Art. Nr: 1120015	EAN: 9002748200156	VPE:25/200
125x3,0x22,2 A30S		
Art. Nr: 1180015	EAN: 9002748800158	VPE:25/200
178x3,0x22,2 A30S		
Art. Nr: 1230015	EAN: 9002748300153	VPE:25/200
230x3,0x22,2 A30S		
Art. Nr: 1260015	EAN: 9002748260013	VPE:25
250x3,0x25,4 A24S (Sonderartikel)		
Art. Nr: 1300015	EAN: 9002748300016	VPE:25
300x3,0x22,2 A24S (Sonderartikel)		
Art. Nr: 1310015	EAN: 9002748310022	VPE:25
300x3,0x25,4 A24S (Sonderartikel)		
Art. Nr: 1320015	EAN: 9002748320014	VPE:25
300x3,5x30,0 A24S (Sonderartikel)		
Art. Nr: 1350015	EAN: 9002748500157	VPE:25
350x3,5x25,4 A24S (Sonderartikel)		



Trennscheiben – Metall- Trennen gekröpft A30S/ A24R

Art. Nr: 1112015	EAN: 9002748120157	VPE:25/200
115x3,0x22,2 A30S		
Art. Nr: 1122015	EAN: 9002748220154	VPE:25/200
125x3,0x22,2 A30S		
Art. Nr: 1502015	EAN: 9002748502014	VPE:25
150x3,0x22,2 A30R		
Art. Nr: 1182015	EAN: 9002748820156	VPE:25/200
178x3,0x22,2 A30S		
Art. Nr: 1232015	EAN: 9002748320151	VPE:25/200
230x3,0x22,2 A30S		



Schruppscheiben – Metall- Schruppen gekröpft A24S

Art. Nr: 3116000	EAN: 9002748160009	VPE:10/120
115x6,0x22,2 A24S		
Art. Nr: 3126000	EAN: 9002748260006	VPE:10/80
125x6,0x22,2 A24S		
Art. Nr: 3186001	EAN: 4081600340006	VPE:10
178x6,0x22,2 A24S		
Art. Nr: 3236001	EAN: 9002748360010	VPE:10/30
230x6,0x22,2 A24S		



Trennscheiben – Gestein- Trennen gerade C30S

Art. Nr: 1115015	EAN: 9002748150154	VPE:25/200
115x3,0x22,2 C30S		
Art. Nr: 1185015	EAN: 9002748850153	VPE:25/200
178x3,0x22,2 C30S		
Art. Nr: 1235015	EAN: 9002748350158	VPE:25/200
230x3,0x22,2 C30S		
Art. Nr: 1305015	EAN: 9002748305011	VPE:25
300x3,0x22,2 C30S		
Art. Nr: 1315015	EAN: 9002748315027	VPE:25
300x3,5x25,4 C30S		



Trennscheiben – Gestein- Trennen gekröpft C30S

Art. Nr: 1117015	EAN: 9002748170152	VPE:25/200
115x3,0x22,2 C30S		
Art. Nr: 1127015	EAN: 9002748270159	VPE:25/200
125x3,0x22,2 C30S		
Art. Nr: 1507015	EAN: 9002748507019	VPE:25
150x3,0x22,2 C30S		
Art. Nr: 1187015	EAN: 9002748870151	VPE:25
180x3,0x22,2 C30S		
Art. Nr: 1237015	EAN: 9002748370156	VPE:25
230x3,0x22,2 C30S		



Schruppscheiben – Gestein- Schruppen gekröpft C24S

Art. Nr: 3116660	EAN: 9002748166605	VPE:10/120
115x6,0x22,2 C24S		
Art. Nr: 3186660	EAN: 9002748866604	VPE:10/20
178x6,0x22,2 C24S		
Art. Nr: 3236660	EAN: 9002748366609	VPE:10/30
230x6,0x22,2 C24S		



Aktionsscheiben Metall A30S

Art. Nr: 1112060	EAN: 9002748101903	VPE:5/200
115x3,0x22,2 Metall A30S, gekröpft		
Art. Nr: 1230060	EAN: 9002748101965	VPE:5/200
230x3,0x22,2 Metall A30S, gerade		

Aktionstrennscheiben 5 Stück Packung

Art. Nr: 7900190	EAN: 9002748001906	VPE:40
115 Metall A30S		
Art. Nr: 7900191	EAN: 9002748001913	VPE:40
115 Stein C30S		
Art. Nr: 7900196	EAN: 9002748001968	VPE:40
230 Metall A30S		
Art. Nr: 7900197	EAN: 9002748001975	VPE:40
230 Stein C30S		



Vulkanfiberscheiben

Kreuzschlitz, Normalkorund, Durchmesser 115mm

Art. Nr: 6011524	K24	EAN: 7611123063761	VPE:25/500
Art. Nr: 6011536	K36	EAN: 7611123063778	VPE:25/500
Art. Nr: 6011560	K60	EAN: 7611123121430	VPE:25/500
Art. Nr: 6011580	K80	EAN: 7611123063792	VPE:25/500
Art. Nr: 6011510	K100	EAN: 7611123063808	VPE:25/500



Vulkanfiberscheiben

Kreuzschlitz, Normalkorund, Durchmesser 125mm

Art. Nr: 6112524	K24	EAN: 7611123063822	VPE:25/500
Art. Nr: 6112536	K36	EAN: 7611123063839	VPE:25/500
Art. Nr: 6112560	K60	EAN: 7611123121461	VPE:25/500
Art. Nr: 6112580	K80	EAN: 7611123063853	VPE:25/500
Art. Nr: 6112510	K100	EAN: 7611123063860	VPE:25/500



Vulkanfiberscheiben

Kreuzschlitz, Normalkorund, Durchmesser 180mm

Art. Nr: 6218024	K24	EAN: 7611123063891	VPE:25/500
Art. Nr: 6218036	K36	EAN: 7611123063907	VPE:25/500
Art. Nr: 6218060	K60	EAN: 7611123121485	VPE:25/500
Art. Nr: 6218080	K80	EAN: 7611123063921	VPE:25/500
Art. Nr: 6218010	K100	EAN: 7611123063938	VPE:25/500



Gummistützteller M 14-Gewindeaufnahme

Art. Nr: 6611514	115mm	EAN: 9002748115146	VPE:1/170
Art. Nr: 6612514	125mm	EAN: 9002748125145	VPE:1/144
Art. Nr: 6617514	175mm	EAN: 9002748175140	VPE:1/72



Fächerscheiben
 Glasfiberteller bombiert für Stein und Beton

115mm

Art. Nr: 5011404	SIC40	EAN: 9002748114040	VPE:5/100
Art. Nr: 5011406	SIC60	EAN: 9002748114064	VPE:5/100
Art. Nr: 5011407	SIC80	EAN: 9002748114071	VPE:5/100
Art. Nr: 5011409	SIC120	EAN: 9002748114095	VPE:5/100

125mm

Art. Nr: 5012404	SIC40	EAN: 9002748124049	VPE:5/100
Art. Nr: 5012407	SIC80	EAN: 9002748124070	VPE:5/100
Art. Nr: 5012409	SIC120	EAN: 9002748124094	VPE:5/100

180mm

Art. Nr. 5018404	SIC 40	EAN: 9002748184043	VPE:5/25
Art. Nr. 5018407	SIC 80	EAN: 9002748184074	VPE:5/25



Fächerscheiben
 Glasfiberteller bombiert für Edelstahl

115mm

Art. Nr: 5211204	ZK40	EAN: 9002748212043	VPE:5/100
Art. Nr: 5211206	ZK60	EAN: 9002748212067	VPE:5/100
Art. Nr: 5211207	ZK80	EAN: 9002748212074	VPE:5/100
Art. Nr: 5211208	ZK100	EAN: 9002748212081	VPE:5/100

125mm

Art. Nr: 5212204	ZK40	EAN: 9002748222042	VPE:5/100
Art. Nr: 5212206	ZK60	EAN: 9002748222066	VPE:5/100
Art. Nr: 5212207	ZK80	EAN: 9002748222073	VPE:5/100

180mm

Art. Nr. 5218204	ZK40	EAN: 9002748282046	VPE:5/25
Art. Nr. 5218207	ZK80	EAN: 9002748282077	VPE:5/25



Fächerscheiben
 Glasfiberteller bombiert für Metall, Alu, Holz, und Kunststoff

115mm

Art. Nr: 5111204	NK40	EAN: 9002748112046	VPE:5/100
Art. Nr: 5111206	NK60	EAN: 9002748112060	VPE:5/100
Art. Nr: 5111207	NK80	EAN: 9002748112077	VPE:5/100
Art. Nr: 5111208	NK100	EAN: 9002748112084	VPE:5/100

125mm

Art. Nr: 5112204	NK40	EAN: 9002748122045	VPE:5/100
Art. Nr: 5112206	NK60	EAN: 9002748122069	VPE:5/100
Art. Nr: 5112207	NK80	EAN: 9002748122076	VPE:5/100

180mm

Art. Nr: 5118204	NK40	EAN: 9002748182049	VPE:5/25
Art. Nr: 5118207	NK80	EAN: 9002748182070	VPE:5/25



Schleifscheiben Normalkorund Körnung 24

Art. Nr: 6824125	EAN: 9002748241258	VPE:3
125x16x32/20 NK24		
Art. Nr: 6824150	EAN: 9002748241500	VPE:1
150x20x32/20 NK24		
Art. Nr: 6824175	EAN: 9002748241753	VPE:1
175x20x32/20 NK24		
Art. Nr: 6824200	EAN: 9002748242002	VPE:3
200x20x32/20 NK24		



Schleifscheiben Normalkorund Körnung 60

Art. Nr: 6860125	EAN: 9002748601250	VPE:1
125x16x32/20 NK60		
Art. Nr: 6860150	EAN: 9002748601502	VPE:1
150x20x32/20 NK60		
Art. Nr: 6860175	EAN: 9002748601755	VPE:1
175x20x32/20 NK60		
Art. Nr: 6860200	EAN: 9002748602004	VPE:3
200x20x32/20 NK60		



Schleifscheiben Siliziumkarbid Körnung 80

Art. Nr: 6880125	EAN: 9002748801254	VPE:1
125x16x32/20 SIC80		
Art. Nr: 6880150	EAN: 9002748801506	VPE:1
150x20x32/20 SIC80		
Art. Nr: 6880175	EAN: 9002748801759	VPE:1
175x20x32/20 SIC80		
Art. Nr: 6880200	EAN: 9002748802008	VPE:3
200x20x32/20 SIC80		



Sägeschürfscheiben Edelkorund Körnung 60 45° abgeschrägt

Art. Nr: 6812510	EAN: 9002748812519	VPE:1
125X10X32/20 EK60		
Art. Nr: 6815010	EAN: 9002748150109	VPE:1
150X10X32/20 EK60		
Art. Nr: 6817510	EAN: 9002748175102	VPE:1
175X10X32/20 EK60		
Art. Nr: 6820010	EAN: 9002748200101	VPE:1
200X10X32/20 EK60		



Schleiftöpfe für Steinarbeiten

110x90x55 M14

Art. Nr: 6711016	CS16	EAN: 9002748110165	VPE:10
Art. Nr: 6711030	CS30	EAN: 9002748110301	VPE:10
Art. Nr: 6711060	CS60	EAN: 9002748110608	VPE:10
Art. Nr: 6711120	CS120	EAN: 9002748111209	VPE:10

110x90x55x22,2

Art. Nr: 6811024	CS24	EAN: 9002748110240	VPE:10
Art. Nr: 6811060	CS60	EAN: 9002748210605	VPE:10



Handschleifsteine

Art. Nr: 63150320	EAN: 9002748503202	VPE:1
-------------------	--------------------	-------

Kombischärfstein SIC 150/320 150x50x25
Gewicht: 410 g

Art. Nr: 63207020	EAN: 9002748070209	VPE:1
-------------------	--------------------	-------

Kachelrutscher SIC 20/70 200X50X25
Gewicht: 520 g

Art. Nr: 63207021	EAN: 9002748070216	VPE:1
-------------------	--------------------	-------

Kachelrutscher SIC 20/70 200X120X30
Gewicht: 1600 g



Zubehör Schleifpapierhalter

Art. Nr: 03099	EAN: 9003324030990	VPE:20/80
----------------	--------------------	-----------

Schleifpapierhalter 100x200mm
Gewicht: 50 g



Bürsten, Schleifborsten, Stahldrahtbürsten

Art. Nr: 79801006	EAN: 9002748980102	VPE:50
-------------------	--------------------	--------

Fächerrundbürste Schleifborste A 100mm Korn Medium
Gewicht: 83 g

Art. Nr: 06157	EAN: 9003324061574	VPE:20/120
----------------	--------------------	------------

Stahldrahtbürste, vermessingt mit PVC-Griff
Gewicht: 140 g

Art. Nr: 06160	EAN: 9003324061604	VPE:12/120
----------------	--------------------	------------

Stahldrahtbürste 4-reihig mit Holzgriff
Gewicht: 150 g



Topfbürsten gezopfter Stahldraht

Art. Nr: 710506510	EAN: 9002748105062	VPE:60
65mm Stahldraht S 0,50 M10		
Art. Nr: 710506514	EAN: 9002748105055	VPE:60
65mm Stahldraht S 0,50 M14		
Art. Nr: 710508014	EAN: 9002748105086	VPE:60
80mm Stahldraht S 0,50 M14		
Art. Nr: 710510014	EAN: 9002748105109	VPE:1/30
100mm Stahldraht S 0,50 M14		



Topfbürsten gewellter Stahldraht

Art. Nr: 720306014	EAN: 9002748203065	VPE:60
60mm Edelstahlraht, M14		
Art. Nr: 720308014	EAN: 9002748203089	VPE:60
75mm Edelstahlraht, M14		
Art. Nr: 720310014	EAN: 9002748203102	VPE:1/30
100mm Edelstahlraht, M14		



Topfbürsten gewellter, vermessingter Stahldraht

Art. Nr: 730306014	EAN: 9002748303062	VPE:60
60mm vermessingter Stahldraht M14		
Art. Nr: 730307514	EAN: 9002749303079	VPE:60
75mm vermessingter Stahldraht M14		
Art. Nr: 730310014	EAN: 9002748303109	VPE:60
100mm vermessingter Stahldraht M14		



Rundbürsten gezopfter Stahldraht

Art. Nr: 750510022	EAN: 9002748505107	VPE:60
100mm Stahldraht S 0,50 Bohrung 22,2mm		
Art. Nr: 750511522	EAN: 9002748505114	VPE:60
115mm Stahldraht S 0,50 Bohrung 22,2mm		
Art. Nr: 750517822	EAN: 9002748505176	VPE:60
178mm Stahldraht S 0,50 Bohrung 22,2mm		



Rundbürsten gewellter, vermessingter Stahldraht

Art. Nr: 770312530	EAN: 9002748703121	VPE:60
125x30mm BS 0,30 mit Adapter auf 22,2mm		
Art. Nr: 770315050	EAN: 9002748703152	VPE:40
150x50mm BS 0,30 mit Adapter auf 22,2mm		
Art. Nr: 770317550	EAN: 9002748703176	VPE:30
175x50mm BS 0,30 mit Adapter auf 22,2mm		
Art. Nr: 770320050	EAN: 9002748703206	VPE:20
200x50mm BS 0,30 mit Adapter auf 22,2mm		



**Kegelbürsten
gewellter, gezopfter Stahldraht**

Art. Nr: 780310014	EAN: 9002748803104	VPE:60
100mm Kegelbürste gewellter Stahldraht S 0,50 M15		
Art. Nr: 783510014	EAN: 9002748935102	VPE:60
100mm Kegelbürste gezopfter Stahldraht S 0,50 M15		
Art. Nr: 793511514	EAN: 9002748955117	VPE:60
115mm Kegelbürste gezopfter Stahldraht S 0,50 M15		



BERGAFLEX DDT Sinter extra dünn 1,2mm

Art. Nr: 4411561 115x7x22,2 EAN: 9002748115610 VPE:1/100

Art. Nr: 4412561 125x7x22,2 EAN: 9002748125619 VPE:1/100



**BERGAFLEX "ALL IN ONE" AIO LASER segmentiert
13mm Segmenthöhe**

Art. Nr: 4423041 230x10x22,2 EAN: 9002748230412 VPE:1



BERGAFLEX DTS TURBO Sinter

Art. Nr: 4411571 115x7x22,2 EAN: 9002748115719 VPE:1/100

Art. Nr: 4423071 230x7x22,2 EAN: 9002748230719 VPE:1/25



Aktionsturboscheibe AT

Art. Nr: 4423059 230x7x22,2 EAN: 9002748230597 VPE:1/25

BERGAFLEX DLP LASER segmentiert

Art. Nr: 4411551 115x7x22,2 EAN: 9002748115511 VPE:1/100

Art. Nr: 4423051 230x7x22,2 EAN: 9002748230511 VPE:1/20



BERGAFLEX DSS Sinter segmentiert

Art. Nr: 4411538 115x7x22,2 EAN: 9002748115382 VPE:10/100

Art. Nr: 4412538 125x7x22,2 EAN: 9002748125381 VPE:10/100

Art. Nr: 4411457 230x7x22,2 EAN: 9002748914572 VPE:1/25



BERGAFLEX DFS Fliese Sinter geschlossen

Art. Nr: 4411013 110x5x22,2 EAN: 9002748110134 VPE:1/100

Art. Nr: 4418011 180x7x22,2 EAN: 9002748180113 VPE:1/25

Art. Nr: 4418111 180x7x25,4 EAN: 9002748181110 VPE:1/25

Art. Nr: 4418211 180x7x30 EAN: 9002748181110 VPE:1/25











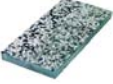

BERGAFLEX Diamantscheiben-Set

Art. Nr: 4511510 EAN:9003324451115 VPE:30/60

Diamanttrennscheibe 3er Set auf Skinkarte bestehend aus:
1 Stk. Fliesenscheibe 110x22,2mm Segment 5 mm
1 Stk. Diamanttrennscheibe Sinter 115x22,2mm Segment 7mm
1 Stk. Diamanttrennscheibe Turbo 115x22,2mm Segment 7mm

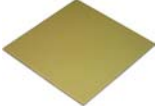

Einsatzempfehlung

M A T E R I A L		DDT	DTS	DLP	DSS	DFS	AT	AIO
	BETONPFLASTERSTEINE	4	2	1	2	4	2	1
	BETON SCHWACH ARMIERT	3	1	1	4	4	4	1
	WASCHBETONPLATTEN	3	2	1	4	4	3	1
	BETONDACHPFANNEN	3	1	3	3	4	3	1
	TONDACHPFANNEN	2	1	3	3	4	3	1
	MAUERWERK	4	3	1	3	4	3	1
	FEINSTEINZEUG	1	2	3	4	4	4	1
	POROTONZIEGELSTEINE	4	2	2	3	4	3	1
	GRANIT	3	2	1	4	4	4	1
	TERRAZZO	3	3	2	4	4	4	1
	MARMOR	1	1	3	3	2	3	1
	KERAMIKFLIESEN WEICH	1	1	3	4	2	4	1
	KERAMIKFLIESEN HART	1	2	3	4	4	4	1
	GRANITFLIESEN	1	1	1	3	4	4	1
	KLINKER	2	2	2	4		4	1
	OFENKACHEL	1						

- 1** SEHR GUT
- 2** GUT
- 3** BEFRIEDIGEND
- 4** BEDINGT

Drehmaschinen und Fräseinheit

Art. Nr: 80001 **EAN: 9003324800012** **VPE: 1**

Technische Daten:

Spitzenweite:	550 mm
Spitzenhöhe:	125 mm
Umlaufdurchmesser:	250 mm
Drehspindel-Drehzahlen:	(6) 125 – 2000 U/min
Umdrehungen/Minute:	in 6 Stufen
Drehspindel-Bohrung:	19,8 mm
Oberschlittenarbeitsweg:	74 mm
Zustellweg der Reitstockpinole:	70 mm
Innenkegel der Reitstockpinole:	MK2
Gewindeschneidbereich - Metrisch:	(12) 0,4 – 3 mm
Gewindeschneidbereich - Zoll:	(8) 10 – 44 Gg/1"
Längsvorschübe metrische Steigungen	(2) 0,1 – 0,3 mm U
Elektro-Antrieb:	230 V
Motorleistung:	600 W 230V~50Hz
Hauptabmessungen (L x B x H)	1180 x 600 x 380 mm
Gewicht:	ca. 130 kg

Art. Nr: 80002 **EAN: 9003324800029** **VPE: 1**

Technische Daten wie 80001 jedoch 400V

Grundausrüstung:

Maschinenbett, Spindelstock, Reitstock, Längs- und Querschlitzen mit Vierstahlhalter, Drehbankfutter (mit Wechselbacken, Futterschlüssel und Aufspannflansch 125mm) welches direkt auf der Hauptspindel mit einer Zylinderaufnahme und 3 Schrauben befestigt ist, 10 Stk. Wechselräder mit folgender Zähneanzahl: 30/40/42/50/52/60/66/70/75/80, 1 Stk. Wechselrad mit Befestigungsdorn (bei Veränderung der Umlaufgeschwindigkeit der Leitspindel ist die Distanz der Wechselräder mit diesem Zwischenrad zu distanzieren), feste Körnerspitze MK2, feste Körnerspitze MK3, Antriebsmotor, elektrische Ausrüstung, Bedienungswerkzeug, Betriebsanleitung mit Ersatzteilliste, Prüfzertifikat mit Toleranzliste.

Kurzbeschreibung:

Eine ideale Drehmaschine für universelle Einsätze zum Bearbeiten verschiedener Werkstoffe, die sowohl zum Drehen als auch in Kombination mit einer Fräseinheit ein ideales Bearbeitungszentrum darstellt. Idealmaße an Spitzenweite und Spitzenhöhe für den anspruchsvollen Feinmechaniker oder für Lehrwerkstätten, Optik-Elektro- oder Kfz-Werkstätten.
Gewicht: 130 kg

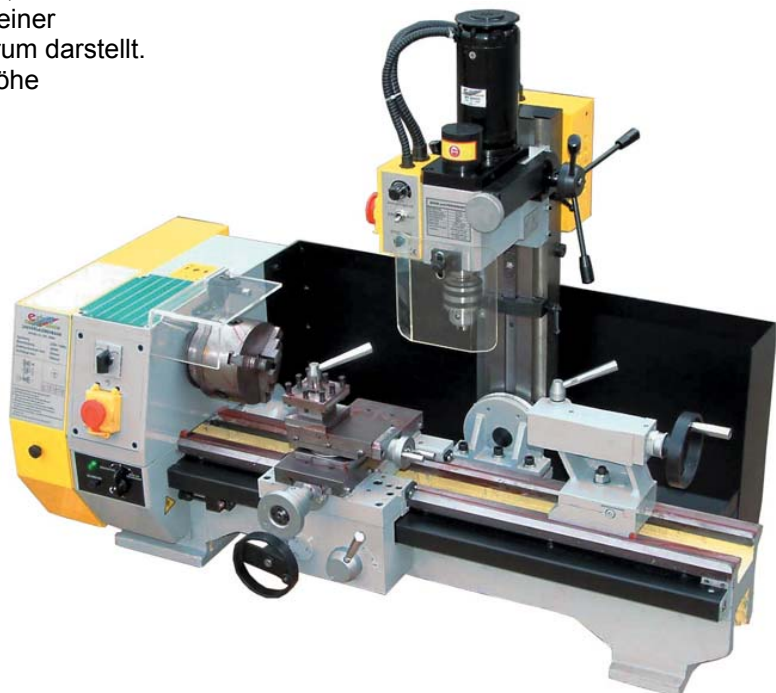

Art. Nr: 80005 **EAN: 9003324800050** **VPE:1**

Die Bohr und Fräseinheit (BFE) ist nur für den Anbau an die Drehmaschine 80001 oder 80002 bestimmt. Der Antrieb der BFE ist über einen Elektro-Motor für 230 V gesteuert und ist stufenlos regelbar. Der Fräskopf ist nach der Montage an der Drehmaschine sowohl nach Links als auch nach Rechts schwenkbar. Die Antriebsspindel ist sowohl zum Bohren als auch zum Fräsen geeignet. Der seitlich angebrachte Sterngriff ist zusätzlich mit einer Feineinstellung versehen. Die Elektroinstallation der Maschine ist über einen Notschalter für größtmögliche Sicherheit geschützt.

Technische Daten:

Bohrleistung in Grauguss:	13 mm
Stirnfräsen:	max. 30mm
Spindelaufnahme:	MK3
Drehzahlbereich:	stufenlos 100 – 2500 U/min
Fräskopf schwenkbar	
Höhenverstellung:	140 mm
Motorleistung:	350 W
Spannung:	230 V, 50 Hz
Ausladung:	160 mm
Gewicht:	ca. 30 kg



Zubehör Multi Pro 550

Art. Nr: 80006	EAN: 9003324800067	VPE:1/5
Frästisch für BFE inkl. 4Schrauben und 2 T-Nutsteinen		
Art. Nr: 80111	EAN: 9003324801118	VPE:1/11
Stehlünette		
Art. Nr: 80112	EAN: 9003324801125	VPE:1/16
Lauf­lünette		
Art. Nr: 80113	EAN: 9003324801132	VPE:1
Untergestell für Drehmaschine		
Art. Nr: 80114	EAN: 9003324801149	VPE:1/5
Höhensupport für Drehmaschine		
Art. Nr: 80115	EAN: 9003324801156	VPE:1/25
Hartmetall -Drehmesser 11 Stk. 10x10		
Art. Nr: 80116	EAN: 9003324801163	VPE:1/10
Planaufspannplatte 220mm		
Art. Nr: 80118	EAN: 9003324801187	VPE:1/4
4-Backen Drehfutter mit Aufspannflansch C. 125mm		
Backen einzeln verstellbar, nicht selbstzentrierend		
Außenbacken: 7-57mm Innenbacken: 48-125mm		
Art. Nr: 80119	EAN: 9003324801194	VPE:1/10
Schnellwechselhalter mit 3 Messerhaltern		
Art. Nr: 80121	EAN: 9003324801217	VPE:1/30
Halter- Set mit 3 Stk. Wechselmesser		
Art. Nr: 80122	EAN: 9003324801224	VPE:1/10
Spannzangeneinrichtung MK3 für BFE		
Art. Nr: 80123	EAN: 9003324801231	VPE:1/45
Satz Langlochfräser DIN327 HSS 4/6/8/10/12/14/16mm		
Art. Nr: 80124	EAN: 9003324801248	VPE:1/60
Stirnfräser MK3-30mm		
Art. Nr: 80125	EAN: 9003324801255	VPE:1/6
Aufspann- Set für BFE 42tlg.		
Bestehend aus: 6 x Stufenspanneisen mit Treppenzähnen,		
6 x Stufenblöcke , 12 x Stiftschrauben, 4 x Verlängerungsmuttern,		
Art. Nr: 80126	EAN: 9003324801262	VPE:1/50
Rollkörner MK2 Gesamtlänge: 140mm für Multi Pro 550		



Art. Nr: 80130	EAN: 9003324801309	VPE:1/4
3-Backen Drehfutter mit Aufnahmeﬂansch C.		
Art. Nr: 80131	EAN: 9003324801316	VPE:1
Spannzangenhalter (Spannzangeneinrichtung)		
Art. Nr: 80132	EAN: 9003324801323	VPE:1
Spannzangen- Set 4/6/8/10 und 12mm		
Art. Nr: 80133	EAN: 9003324801330	VPE:1
Spannzangen-Set 3/5/7/9/11 und 13mm		
Art. Nr: 80134	EAN: 9003324801347	VPE:1
Futterﬂansch für Drehbackenfutter		
Art. Nr: 80136	EAN: 9003324801361	VPE:1
Kegeldorn MK3-B16		
Art. Nr: 80138	EAN: 9003324801385	VPE:1
Kegeldorn MK2-B16		
Art. Nr: 80142	EAN: 9003324801422	VPE:1
Reduzierhülse MK3/2		
Art. Nr: 80143	EAN: 9003324801439	VPE:1
Aufspann- Set für 80116 bestehend aus: je 4 Stk. Spannpratzen M14 Schrauben 50x80mm, M14 Schrauben 50x50mm Muttern und Beilagscheiben		
Art. Nr: 80150	EAN: 9003324801507	VPE:1
Ölwanne für Drehmaschine Multi Pro 550		
Art. Nr: 80200	EAN: 9003324802009	VPE:1
Supportschleifmaschine , Motorleistung 250W, 230V~50Hz		
Art. Nr: 80201	EAN: 9003324802016	VPE:1
Supportschleifmaschine , "extrem leicht" Motorleistung 250W, 230V~50Hz		
Art. Nr: 80300	EAN: 9003324803006	VPE:1
Zahnriemen für Drehmaschine Multi Pro 550 Teile Nr. 1544 (Ersatzteil Nr. 944)		
Art. Nr: 80305	EAN: 9003324803051	VPE:1
Keilriemen für Drehmaschine Multi Pro 550 Teile Nr. 1545 (Ersatzteil Nr. 945)		
Art. Nr: 80332	EAN: 9003324803327	VPE:1
Spannzange 3mm		
Art. Nr: 80333	EAN: 9003324803334	VPE:1
Spannzange 5mm		
Art. Nr: 80334	EAN: 9003324803341	VPE:1
Spannzange 7mm		
Art. Nr: 80335	EAN: 9003324803358	VPE:1
Spannzange 9mm		
Art. Nr: 80336	EAN: 9003324803365	VPE:1
Spannzange 11mm		
Art. Nr: 80337	EAN: 9003324803372	VPE:1
Spannzange 13mm		

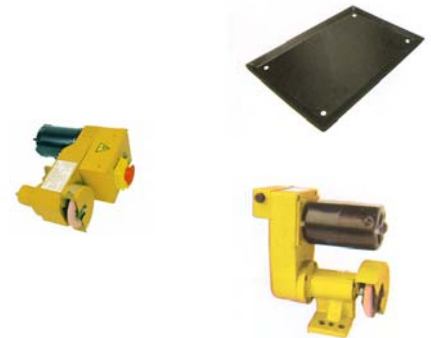

Art. Nr: 81001 **EAN: 9003324811018** **VPE:1**
Technische Daten:

Nennspannung:	230 V~ / 50 Hz
Motorleistung:	300 W
Spitzenhöhe:	90 mm
Max. Werkstückdurchmesser über Bett:	180 mm
Werkstückdurchmesser über Planschlitten:	110 mm
Max. Werkstücklänge / Spitzenweite:	300 mm
Max. bearbeitbarer Außendurchmesser:	ca.74 mm
Arbeitsspindel – Innendurchmesser:	20 mm
Max. Querschnitt des Drehmeißelschafts:	8 x 8 mm
Spannkapazität Dreibackenfutter (ca. Werte):	
außengestufte Backen:	34 mm
innengestufte Backen:	75 mm
Backenfutter – Bohrung:	16 mm
Gewindeschneidbereich – Metrisch:	(12) 0,4 – 2,0 n
Rundlaufgenauigkeit (mit Backenfutter):	<0,033 mm
Drehzahlbereich I - stufenlos:	100 – 1100 min
Drehzahlbereich II - stufenlos:	200 – 2500 min
Vorschubgeschwindigkeit der Leitspindel:	0,4 – 2,0 /U-min
Steigung der Leitspindel:	1,5 mm
Steigung der Planspindel:	1,0 mm
Steigung der Längsspindel:	1,0 mm
Morsekegel der Arbeitsspindel:	MK 3
Morsekegel der Reitstockpinole:	MK 2
Abmessungen (B x H x T):	ca. 700 x 300 x 270 mm
Gewicht:	ca. 39 kg

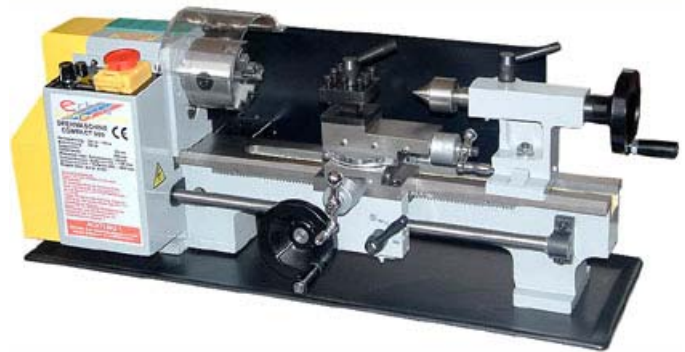
Grundausrüstung:

Maschinenbett, Spindelstock, Reitstock, Längs- und Querschlitzen mit Vierstahlhalter, Drehbankfutter (mit Wechselbacken, Futterschlüssel und Aufspannflansch 75mm welches direkt auf der Hauptspindel mit einer Zylinderaufnahme und 3 Schrauben befestigt ist. Wechselrädersatz (bei Veränderung der Umlaufgeschwindigkeit der Leitspindel ist der Abstand der Wechselräder mit diesem Zwischenrad zu distanzieren) feste Körnerspitze MK2, Antriebsmotor, elektrische Ausrüstung, 2 Stk. Gabelschlüssel, Inbusschlüssel, innengestufte Spannbacken, Backenfutterschlüssel, Betriebsanleitung mit Ersatzteilliste.

Kurzbeschreibung:

Eine ideale Drehmaschine für universelle Einsätze zum Bearbeiten verschiedener Werkstoffe. Die Spitzenweite und Spitzenhöhe entsprechen den Anforderungen für den Feinmechaniker oder für Lehrwerkstätten, Elektro- oder Kfz-Werkstätten.

Zubehör Compact 300

Art. Nr: 81111	EAN: 9003324811117	VPE:1
Stehlünette für Compact 300		
Art. Nr: 81112	EAN: 9003324811124	VPE:1
Lauflünette für Compact 300		
Art. Nr: 81114	EAN: 9003324811148	VPE:1
Höhensupport für Drehmaschine		
Art. Nr: 81115	EAN: 9003324811155	VPE:1
Hartmetall -Drehmesser 11 Stk.8x8		
Art. Nr: 81116	EAN: 9003324811162	VPE:1
Planaufspannplatte 160mm		
Art. Nr: 81118	EAN: 9003324811186	VPE:1
4-Backen Drehfutter mit Aufspannflansch C. Durchgang 25mm Backen einzeln verstellbar, Außenbacken: 5-40mm Innenbacken: 35-80mm		
Art. Nr: 81119	EAN: 9003324811193	VPE:1
Schnellwechselhalter mit 3 Messerhaltern		
Art. Nr: 81121	EAN: 9003324811216	VPE:1
Halter-Set mit 3 Stk. Wechseltmesser		
Art. Nr: 81126	EAN: 9003324811261	VPE:1
Rollkörner MK2 Gesamtlänge: 105mm		
Art. Nr: 81130	EAN: 9003324811308	VPE:1
3-Backen Drehfutter mit Aufnahmeﬂansch C. 100mm DM		
Art. Nr: 81140	EAN: 9003324811407	VPE:1
13mm Zahnkranz - Bohrfutter B16 (28050) mit Kegeldorn MK2 B16 (80138)		
Art. Nr: 81142	EAN: 9003324811421	VPE:1
Spezialbohrfutter 10mm (0,5-10mm) B10		
Art. Nr: 81143	EAN: 9003324811438	VPE:1
Aufspann-Set für 81116 für COMPACT 300		
Art. Nr: 81144	EAN: 9003324811445	VPE:1
Einsteckzapfen MK2 B10 passend zu 81142		
Art. Nr: 81145	EAN: 900332481452	VPE:1
Zahnriemen für Drehmaschine Compact 300 Teile Nr. 29		
Art. Nr: 81150	EAN: 9003324811506	VPE:1
Drehherz		
Art. Nr: 81200	EAN: 9003324812008	VPE:1
Supportschleifmaschine , Motorleistung 250W, 230V~50Hz		
Art. Nr: 81300	EAN: 9003324813005	VPE:1
Digitale Zustellvorrichtung (Längs und Quer)		



Tischbohrmaschinen

Art. Nr: 33261 **EAN: 9003324332612** **VPE:1**

Tischbohrmaschine 13mm, 5Gang
 230V 250W inklusive Bohrfutterschutz
 Geschwindigkeit: 520/900/1320/1880/2620 U/min
 Gesamthöhe: 575mm
 Gewicht: 1720 g



Art. Nr: 33263 **EAN: 9003324332636** **VPE:1**

Tischbohrmaschine 16mm, 12 Gang
 mit Schnellspannbohrfutter

Technische Daten:

Motorleistung: 550W / 230V
 Drehzahl U/min: 220 bis 3600
 Bohrfutter: MK II / B 16
 Bohrer Aufnahme: 3-16mm
 Geschwindigkeiten: 12
 Bohrleistung: Holz 35mm / Stahl 16mm
 Abstand Bohrfutter-Basis: 480mm
 Gesamthöhe: 1003mm
 Spindelhub: 85mm
 Ausladung: 182mm
 Säulendurchmesser: 74mm
 Arbeitstisch rund Ø: 312mm
 Größe Basis: 500x270mm
 Gewicht: 57 kg



Art. Nr: 33264 **EAN: 9003324332643** **VPE:1**

Tischbohrmaschine 16mm, 12Gang, Rechts-Linkslauf
 400Volt 550 Watt
sonst wie 33263

Art. Nr: 28057 **EAN: 9003324280579** **VPE:1**

Antriebsriemen Set 2 tlg. für 33263 & 33264

Nass/Trocken Schleifer

Art. Nr: 33200 **EAN: 9003324332001** **VPE:2**

Nass/Trocken-Schleifmaschine 150/200mm 250 Watt 2950U/min
 Gewicht: 11000 g



Doppelschleifer

Art. Nr: 33201 **EAN: 9003324332018** **VPE:1**

Doppelschleifer DM150mm 250 Watt 2950U/min
 Gewicht: 9500 g

Art. Nr: 33202 **EAN: 9003324332025** **VPE:1**

Doppelschleifer DM175mm 370 Watt 2950U/min
 Gewicht: 12000 g

Art. Nr: 33204 **EAN: 9003324332049** **VPE:2**

Doppelschleifer DM200mm 370 Watt 2950U/min
 Gewicht: 14000 g



Trennständer für Winkelschleifer

Art. Nr: 56007 **EAN: 8018919500018** **VPE:1**
 Profi- Trennständer für Winkelschleifer 180 und 230mm
 mit gegossener Grundplatte
 Gewicht: 7000 g



Schnellspannbohrfutter

Art. Nr: 28049 **EAN: 9003324280494** **VPE:1**
 JACOBS Schnellspannbohrfutter 10mm mit Gewindeaufnahme
Art. Nr: 28052 **EAN: 9003324280524** **VPE:1**
 Schnellspannbohrfutter 1-13mm/B16
Art. Nr: 28053 **EAN: 9003324280531** **VPE:1**
 Schnellspannbohrfutter 3-16mm/B16



Zahnkranzbohrfutter

Art. Nr: 28050 **EAN: 9003324280500** **VPE:1/20**
 13mm Zahnkranz (1,5 - 13mm) Bohrfutter B16
Art. Nr: 28051 **EAN: 9003324280517** **VPE:1/20**
 16mm Zahnkranz (3-16mm) Bohrfutter B16



Gummikabeltrommel

mit Thermoüberlastschutz, spritzwassergeschützt,
 Feststellbremse, Stahlrohrgestell(Einbrennlackierung),
 Gummistecker 230V, 4-fach Steckereinsatz 230V

Art. Nr: 11034 EAN: 9003324110340 VPE:1

Gummikabeltrommel **25m** Baustellenleitung **3x1,5mm²**
 Gewicht: 7600 g

Art. Nr: 11036 EAN: 9003324110364 VPE:1

Gummikabeltrommel **50m** Baustellenleitung **3x1,5mm²**
 Gewicht: 11000 g

Art. Nr: 11028 EAN: 9003324110289 VPE:1

Gummikabeltrommel **25m** Baustellenleitung **3x2,5mm²**
 Gewicht: 9100 g

Art. Nr: 11029 EAN: 9003324110296 VPE:1

Gummikabeltrommel **50m** Baustellenleitung **3x2,5mm²**
 Gewicht: 14400 g



Gummikabeltrommel

mit Thermoüberlastschutz, spritzwassergeschützt, Feststellbremse,
 Stahlrohrgestell (Einbrennlackierung), mit 5 Pol-Stecker CEE
 mit Phasenwender, 3-fach Steckereinsatz, 1x400V, 2x230V

Art. Nr: 11032 EAN: 9003324110326 VPE:1

Gummikabeltrommel **25m** Baustellenleitung **5x1,5mm²**
 Gewicht: 9500 g

Art. Nr: 11033 EAN: 9003324110333 VPE:1

Gummikabeltrommel **50m** Baustellenleitung **5x1,5mm²**
 Gewicht: 14500 g

Art. Nr: 11030 EAN: 9003324110302 VPE:1

Gummikabeltrommel **25m** Baustellenleitung **5x2,5mm²**
 Gewicht: 11900 g



Gummikabeltrommel

mit Thermoüberlastschutz, spritzwassergeschützt, Feststellbremse,
 Stahlrohrgestell (Einbrennlackierung), mit 5 Pol-Stecker CEE
 mit Phasenwender 16A, 2-fach Steckereinsatz, 2x400V

Art. Nr: 11041 EAN: 9003324110418 VPE:1

Gummikabeltrommel **25m** Baustellenleitung **5x1,5mm²**
 Gewicht: 9500 g

Art. Nr: 11042 EAN: 9003324110425 VPE:1

Gummikabeltrommel **50m** Baustellenleitung **5x1,5mm²**
 Gewicht: 14400 g



KABELTROMMELN UND VERLÄNGERUNGEN

Kunststoffkabelbox, -trommel
 mit Thermoüberlastschutz , PVC-Gestell, Feststellbremse,
 4-fach Steckereinsatz 230V, mit Kindersicherung
 Kabel Signalorange, H05VVF3G 1,5m

Art. Nr: 11010 **EAN: 9003324110104** **VPE:10**
 Haushalts-Kabelbox 10m
 Gewicht: 1524 g



Art. Nr: 11051 **EAN: 9003324110517** **VPE:1/60**
 Kabeltrommel 25m
 Gewicht: 3855 g

Art. Nr: 11052 **EAN: 9003324110524** **VPE:1/52**
 Kabeltrommel 50m
 Gewicht: 7200 g



Verlängerungskabel für Innenbereich
 mit angespritztem
 Stecker und Kupplung, H05VVF-3G1,5mm

Art. Nr: 27051 **EAN: 9003324270518** **VPE:30**
 Verlängerungskabel 5m, weiß
 Gewicht: 690 g



Art. Nr: 27052 **EAN: 9003324270525** **VPE:25**
 Verlängerungskabel 10m, weiß
 Gewicht: 1270 g

Art. Nr: 27055 **EAN: 9003324270556** **VPE:8**
 Verlängerungskabel 25m, Signalorange
 Gewicht: 2910 g



Art. Nr: 27056 **EAN: 9003324270563** **VPE:5**
 Verlängerungskabel 50m, Signalorange
 Gewicht: 5500 g

Art. Nr: 27060 **EAN: 9003324270600** **VPE:20**
 Safety Box – Kunststoff klappbare Schutzbox
 für Stecker- Kupplung- Verbindung
 Gewicht: 94 g



Steckverteilerleisten weiß

Art. Nr: 27009 EAN: 9003324270099 VPE:80

3-fach mit 1,4m Kabel (3G1)

Gewicht: 180 g

Art. Nr: 27005 EAN: 9003324270051 VPE:50

3-fach mit 3m Kabel (3G1,5)

Gewicht: 506 g

Art. Nr: 27006 EAN: 9003324270068 VPE:25

3-fach mit 5m Kabel (3G1,5)

Gewicht: 712 g

Art. Nr: 27007 EAN: 9003324270075 VPE:20

3-fach mit 10m Kabel (3G1,5)

Gewicht: 1270 g



Art. Nr: 27010 EAN: 9003324270105 VPE:40

5-fach mit 1,4m Kabel (3G1)

Gewicht: 360 g

Art. Nr: 27012 EAN: 9003324270129 VPE:40

5-fach mit **Schalter** / 1,4m Kabel (3G1)

Gewicht: 365 g



Art. Nr: 27013 EAN: 9003324270136 VPE:40

6-fach mit 1,4m Kabel (3G1)

Gewicht: 360 g

Art. Nr: 27015 EAN: 9003324270150 VPE:25

6-fach mit 5m Kabel (3G1,5)

Art. Nr: 27014 EAN: 9003324270143 VPE:40

6-fach mit **Schalter** / 1,4m Kabel (3G1)

Gewicht: 400 g



Prüflampe

Art. Nr: 10004 EAN: 9003324100044 VPE:1/60

Elektriker Prüflampe

100 bis 500Volt

"Made in Austria"

mit Backofenlampen

Gewicht: 230 g



Art. 10003 Prüfspitze + Kabel für Prüflampe 10004

Art. 10005 Ersatzlampe E14 15 Watt zu Prüflampe 10004

Backofenlampe E14 P22X48 235V 15W

Neonhandlampe

Art. Nr: 25025 EAN: 9003324250251 VPE:10

Neonhandlampe 8 Watt/230V CE geprüft

mit ca. 4,5m Kabel und Stecker, nur für Innenbereich !

Gewicht: 450 g



**Aus spritzwassergeschütztem, korrosionsbeständigem
 Alu-Druckgussgehäuse, mit Schutzgitter, Halogenröhre,
 und Befestigungsbügel zur Wandmontage**

Art. Nr: 25008 **EAN: 9003324250084** **VPE:24**

Halogenstrahler 150W "schwarz"

Gewicht: 608 g

Art. Nr: 25022 **EAN: 9003324250220** **VPE: 24**

Halogenstrahler 150W "weiß"

Gewicht: 608 g

Art. Nr: 25002 **EAN: 9003324250022** **VPE:16**

Halogenstrahler 500W "schwarz"

Gewicht: 1165 g

Art. Nr: 25040 **EAN: 9003324250404** **VPE:16**

Halogenstrahler 500W "weiß"

Gewicht: 1170 g

Art. Nr: 25004 **EAN: 9003324250046** **VPE:6**

Halogenstrahler 1000W "schwarz"

Gewicht: 2500 g

**Mit Tragegestell und Schaumgummigriff,
 ca. 1,5m Kabel mit Stecker**

Art. Nr: 25005 **EAN: 9003324250053** **VPE:12**

Halogenstrahler 150W "schwarz"

Gewicht: 1400 g

Art. Nr: 25006 **EAN: 9003324250060** **VPE:8**

Halogenstrahler 500W "schwarz"

Gewicht: 1855 g

Mit Stativ

Art. Nr: 25015 **EAN: 9003324250152** **VPE:4**

Halogenstrahler 500Watt SCHWARZ

Stativ ausziehbar von 1m auf 2m, Kabellänge 3,0m

**Mit Bewegungsmelder, Staubwasser geschützt,
 Erfassungswinkel 110 Grad, Erfassungsweite 13m,
 Einstellzeit von 8 sek. bis 12 min.,
 mit Befestigungsbügel für Wandmontage**

Art. Nr: 25020 **EAN: 9003324250206** **VPE:10**

Halogenstrahler 150W "schwarz"

Gewicht: 841 g

Art. Nr: 25041 **EAN: 9003324250411** **VPE:10**

Halogenstrahler 150W "weiß"

Gewicht: 841 g

Art. Nr: 25013 **EAN: 9003324250138** **VPE:8**

Halogenstrahler 500W "schwarz"

Gewicht: 1400 g

Art. Nr: 25042 **EAN: 9003324250428** **VPE:8**

Halogenstrahler 500W "weiß"

Gewicht: 1400 g



Halogenstrahler- Ersatzgläser

Art. Nr: 25024 **EAN: 9003324250244** **VPE:1/100**

Ersatzgläser für 150W
 Gewicht: 117 g

Art. Nr: 25010 **EAN: 9003324250107** **VPE:1/100**

Ersatzgläser für 500W
 Gewicht: 320 g

Art. Nr: 25018 **EAN: 9003324250183** **VPE:1/100**

Ersatzgläser für 1000W
 Gewicht: 412 g

Ersatz-Halogenröhren

Art. Nr: 25038 **EAN: 9003324250381** **VPE:20/200**

Halogenröhre 150W (Länge: 80mm)
 3 Stk./Blister



Art. Nr: 25037 **EAN: 9003324250374** **VPE:20/200**

Halogenröhre 300W (Länge: 120mm)
 3 Stk./Blister

Art. Nr: 25036 **EAN: 9003324250367** **VPE:20/200**

Halogenröhre 500W (Länge: 120mm)
 3 Stk./Blister



Art. Nr: 25039 **EAN: 9003324250398** **VPE:20/200**

Halogenröhre 1000W (Länge: 190mm)
 2 Stk./Blister

Art. Nr: 25023 **EAN: 9003324250237** **VPE:50/300**

Halogenröhre 1500W (Länge: 254mm)
 Gewicht: 25 g



L.E.D. Taschenlampen

Art. Nr: 25501 **EAN: 9003324255010** **VPE: 1/60**

LED Taschenlampe ALU schwarz, 3 LED's weiß, mit Clip und Handschlaufe, Spritzwasserfest, ohne Batterien Ein/Aus Schalter mit Gummischutz
 Leuchtdauer 30 Stunden (Alkaline),
 Leuchtweite: 20m Lifetime: 50.000 Stunden



Art. Nr: 25502 **EAN: 9003324255027** **VPE: 1/60**

LED Taschenlampe ALU schwarz, 5 LED's weiß, mit Handschlaufe, gummierter Griff, Spritzwasserfest, ohne Batterien Ein/Aus Schalter mit Gummischutz Leuchtdauer 12 Stunden (Alkaline)
 Leuchtweite: 20m Lifetime: 50.000 Stunden



Art. Nr: 25505 **EAN: 9003324255058** **VPE:1/36**

LED Taschenlampe ALU silber, 7 LED's weiß, mit Handschlaufe gummierter Griff, Spritzwasserfest, ohne Batterien, Ein/Aus Schalter mit Gummischutz, Leuchtdauer 55 Stunden (Alkaline)
 Leuchtweite: 30m Lifetime: 50.000 Stunden



Art. Nr: 25507 **EAN: 9003324255072** **VPE:1/36**

LED Taschenlampe ALU silber, 12 LED's weiß, mit Handschlaufe gummierter Griff, Spritzwasserfest, ohne Batterien, Ein/Aus Schalter mit Gummischutz, Leuchtdauer 45 Stunden (Alkaline)
 Leuchtweite: 30m Lifetime: 50.000 Stunden



Art. Nr: 25509 **EAN: 9003324255096** **VPE:1/100**

LED Stirnlampe schwarz mit 5 LED -EXTRAHELL (3xweiß, 2xrot), extrem stromsparend, ohne Batterien, Leuchtdauer 12 Stunden (Alkaline)
 Leuchtweite: 20m Lifetime: 50.000 Stunden



Art. Nr: 25510 **EAN: 9003324255102** **VPE: 1/60**

LED Taschenlampe ALU silbergrau, 1 LED weiß, 1W=25 Lumen EXTRAHELL 20-fach mehr gegenüber normalen LED Lampen Baumwollschlaufe, Spritzwasserfest, ohne Batterien, bis - 40 Grad einsetzbar keine UV Strahlen oder Erwärmung der Lampe, Lebensdauer über 10 Jahre
 Leuchtdauer 2-4 Stunden (Alkaline)
 Leuchtweite: 30m Lifetime: 50.000 Stunden



HOBBY- Kompressoren

Art. Nr: 17004 **EAN: 9003324170047** **VPE: 1**

ERBA-AIR Ecostar Kompressor
230V - 2PS (1,5KW), ölgeschmiert, Ansaugleistung: 210 l/min, Druck bis 8 bar, korrosionsgeschützter 24 lt. Kessel - Farbe: blau, fahrbarer 1-Zylinder-Verdichter, direkt gekoppelter Motor mit Anlaufentlastung, komplett mit Druckminderer, Ansaugfilter, Druckschalter, 1 x Manometer für unregelmäßigen Kesseldruck und 1 x Manometer für geregelten Arbeitsdruck mit selbstabstellender Schnellkupplung, Entwässerungshahn, Rückschlagventil, Sicherheitsventil, Fahrgestell mit Schubbügel, Netzleitung mit Schutzkontaktstecker, CE- Druckbehälter
Gewicht: 28 kg



Art. Nr: 17005 **EAN: 90033241170054** **VPE: 1**

Technische Daten wie 17004 **jedoch 50lt. Kessel**

Werkstatt und Industrie- Kompressoren

**Zweizylinder Kompressoren mit Riemenantrieb, Druckminderer und Druckschalter, Kessel und Arbeitsdruckmanometer, 2 Euro Ausgangskupplungen, ölgefüllt
8 bar bzw. 10 bar Höchstdruck**

Art. Nr: 17006 **EAN: 9003324170061** **VPE:1**

Werkstatt-Kompressor SBK/3/50 **3PS 230Volt**
50l Euronormkessel Hubvolumen **310lt./min** Vollgummibereifung
Gewicht: 46,50 kg



Art. Nr: 17007 **EAN: 9003324170078** **VPE:1**

Werkstatt-Kompressor SBK/3/50 **3PS 400Volt**
50l Euronormkessel Hubvolumen **340lt./min** Luftbereifung
Gewicht: 47,50 kg

Art. Nr: 17008 **EAN: 9003324170085** **VPE:1**

Werkstatt-Kompressor SBK/3/100 **3PS 400Volt**
90l Euronormkessel Hubvolumen **340lt./min** Luftbereifung
Gewicht: 59,50 kg

Art. Nr: 17014 **EAN: 9003324170146** **VPE:1**

Gewerbe- und Industriekompressor SBK/3/100 **4PS 400Volt**
50l Euronormkessel Hubvolumen **440 lt./min** Luftbereifung
Gewicht: 76,00 kg

Art. Nr: 17023 **EAN: 9003324170238** **VPE:1**

Gewerbe- und Industriekompressor SBK/4/100 **4PS 400Volt**
90l Euronormkessel Hubvolumen **520 lt./min** Luftbereifung, **10 bar**
Gewicht: 76,00 kg



Art. Nr: 17026 **EAN: 9003324170269** **VPE:1**

Gewerbe- und Industriekompressor SBK/4/100 **5PS 400Volt**
90l Euronormkessel Hubvolumen **590 lt./min** Luftbereifung, **10 bar**
Gewicht: 76,50 kg

Art. Nr: 18300 **EAN: 9003324183009** **VPE:12**

Kompressoröl 1Liter DIN 51506, VDL ISO VG 100
Produkt nach Chemikalienverordnung **nicht** gefährlich
Gewicht: 1000 g



Maschinen und Einsatzwerkzeuge

Art. Nr: 18019 EAN: 9003324180190 VPE:20

Ratschenschrauber 1/2"
 Luftverbrauch 115l/min
 Drehmoment max.70Nm
 Leerlaufdrehzahl ca. 160U/min
 inkl. EURO- Anschlussnippel
 Gewicht: 1400 g



Art. Nr: 18021 EAN: 9003324180213 VPE:10

Schlagschrauber 1/2" - Antrieb (4-kant)
 Luftverbrauch 160l/min
 Drehmoment max.320 Nm, R+L Lauf
 Leerlaufdrehzahl ca.7000U/min
 inkl. EURO- Anschlussnippel
 Gewicht: 2500 g



Art. Nr: 18120 EAN: 9003324181203 VPE:20

CV-Schlagnüsse 1/2" geschmiedet
 11/12/13/14/16/17/19/21/22/24mm, in Blechkassette
 Gewicht: 1300 g

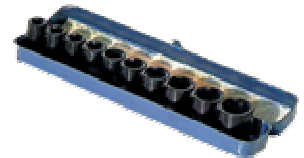

Art. Nr: 18023 EAN: 9003324180237 VPE:4

Schlagschrauber 3/4" - Antrieb (4-kant)
 Luftverbrauch 200l/min,
 Drehmoment max.700 Nm, R+L Lauf
 Leerlaufdrehzahl ca.4500U/min
 inkl. EURO- Anschlussnippel
 Gewicht: 5000 g



Art. Nr: 18122 EAN: 9003324181227 VPE:6

CV-Schlagnüsse 3/4" geschmiedet
 26/27/29/30/32/35/36/38mm, in Blechkassette
 Gewicht: 3600 g



Art. Nr: 18024 EAN: 9003324180244 VPE:10

Meißelhammer-Set "Hobby" inklusive 1 x Flach-, 1 x Spitz-, und
 2 x Karosseriemeißel inkl. EURO- Anschlussnippel
 Gewicht: 2000 g



Art. Nr: 18124 EAN: 9003324181241 VPE:1/50

4tlg. Meißelsatz für Art. Nr. 18024
 bestehend aus 1 x Flach-, 1 x Spitz-, und 2 x Karosseriemeißel
 Gewicht: 440 g

Art. Nr: 18125 EAN: 9003324181258 VPE:1/50

2 Stk. Feder für 18024 DL- Meißel
 Gewicht: 110 g



Art. Nr: 18030 EAN: 9003324180305 VPE:1

Excenterschleifer 150mm Scheibendurchmesser
 Luftverbrauch 250l/min Leerlaufdrehzahl 10000U/min
 inkl. EURO- Anschlussnippel
 Gewicht: 2000 g



Art. Nr: 18032 **EAN: 9003324180329** **VPE:1**

Vibrationsschleifer Schleiffläche 90x165mm,
Luftverbrauch 170l/min, Leerlaufdrehzahl 8000U/min
inkl. EURO- Anschlussnippel
Gewicht: 2100 g



Art. Nr: 18035 **EAN: 9003324180350** **VPE:10**

Bohrmaschine R+L 10mm inklusive Bohrfutter
Luftverbrauch 120l/min, Leerlaufdrehzahl 1800U/min
inkl. EURO- Anschlussnippel
Gewicht: 1300 g



Art. Nr: 18041 **EAN: 9003324180411** **VPE:10**

Stabschleifer mit 6mm Spannzange
Luftverbrauch 250l/min, Leerlaufdrehzahl 22.000 U/min
inkl. EURO- Anschlussnippel
Gewicht: 850 g



Art. Nr: 18045 **EAN: 9003324180459** **VPE:1**

Karoseriesäge Hub 9,5mm
Luftverbrauch 120l/min, Leerlaufdrehzahl 10000 Hübe/min
Schnittleistung : max. 12mm in Metall
inkl. EURO- Anschlussnippel
Gewicht: 800 g



Art. Nr: 18135 **EAN: 9003324181357** **VPE:1**

3Stk.Sägeblätter für DL- Säge (18Z, grob)

Art. Nr: 18136 **EAN: 9003324181364** **VPE:1**

3Stk.Sägeblätter für DL-Säge (24Z, fein)

Art. Nr: 18020 **EAN: 9003324180206** **VPE:5**

Schlagschrauber- Set 1/2"
Schlagschrauber 18021, 10 CV-Schlagnüsse 1/2"
9/10/11/13/14/17/19/22/24/27mm,
1 x Verlängerung 120mm, 1 x Spezial Miniöler, 1 x Schlauchanschluss,
1 x Inbusschlüssel 4mm, 1 x Ölflasche leer, im Kunststoffkoffer
Gewicht: 4500 g



Art. Nr: 18060 **EAN: 9003324180602** **VPE:9**

Druckluft Ratschenschrauber Set
17-teilig 1/2", Nüsse: 9/10/11/13/14/17/19mm
Drehmoment: max. 70Nm, Leerlaufdrehzahl 160 U/min
Luftverbrauch ca. 160 lt/min, Arbeitsdruck max. 7 bar
Gewicht: 2645g



Art. Nr: 18070 **EAN: 9003324180701** **VPE:9**

Druckluft Micro Stabschleifer Set
17 tlg. Mit flexibler Welle und 10 tlg. Schleifsteinsortiment
Spannzange 3mm, Leerlaufdrehzahl 56000 U/min,
Luftverbrauch ca. 180 lt./min, Arbeitsdruck max. 7 bar
Gewicht: 2000g



Art. Nr: 18055 **EAN: 9003324180556** **VPE:9**
Druckluft Meißelhammer Set 9 tlg., Inkl. 5 x Meißel und Zubehör
Meißelhammer 190mm, Luftverbrauch ca. 160 lt./min
Schlagzahl 3.000/min, Arbeitsdruck max. 7 bar
Gewicht: 2000g



Art. Nr: 18065 **EAN: 9003324180657** **VPE:20**
Druckluft Stabschleifer Set 3 und 6mm Spannange
10 tlg. Schleifstein-Set
Gewicht: 1364 g



Art. Nr: 18049 **EAN: 9003324180497** **VPE:1/10**
Hefter-/ Nagler- Set Kombigerät
Klammern bis 40mm, Stifte bis 50mm
Luftverbrauch : 0,461l/Schuss, Magazinkapazität: je 100 Stk.
inkl. EURO- Anschlussnippel
Gewicht: 2450 g



Art. Nr: 18126 **EAN: 9003324181265** **VPE:20**
16x5,7mm Klammern 2500/Packung
Gewicht: 400 g

Art. Nr: 18127 **EAN: 9003324181272** **VPE:15**
25x5,7mm Klammern 2500/Packung
Gewicht: 700 g

Art. Nr: 18128 **EAN: 9003324181289** **VPE:12**
40x5,7mm Klammern 2500/Packung
Gewicht: 800 g

Art. Nr: 18130 **EAN: 9003324181302** **VPE:20**
25mm Nägel 5000/Packung
Gewicht: 700 g

Art. Nr: 18132 **EAN: 9003324181326** **VPE:16**
32mm Nägel 5000/Packung
Gewicht: 1500 g

Art. Nr: 18134 **EAN: 9003324181340** **VPE:12**
50mm Nägel 5000/Packung
Gewicht: 2250 g

Art. Nr: 18100 **EAN: 9003324181005** **VPE:1**
Mini- Öler für DL-Werkzeuge
zur direkten Befestigung am Werkzeug
Gewicht: 100 g



Art. Nr: 18200 **EAN: 9003324182002** **VPE:12**
Druckluft-Spezialöl 1Liter
Paraffinbasisches Mineralöl mit Additiven
Produkt nach Chemikalienverordnung **nicht** gefährlich
Gewicht: 1000 g



Reifenfüller, Spritzpistolen und Zubehör

Art. Nr: 20001 **EAN: 9003324200010** **VPE:5**

Handreifenfüller mit Manometer Handhebelventil und Entlüftungsdruckknopf inkl. EURO- Anschlussnippel
Gewicht: 400 g



Art. Nr. 20007 **EAN: 9003324200072** **VPE: 1/20**

Werkstattreifenfüller PVC mit Manometer und EURO- Anschlussnippel



Art. Nr: 20002 **EAN: 9003324200027** **VPE:20**

Obertopf-Spritzpistole 0,5 Lt. mit 1,2mm Düse
Farb- und Luftmenge/Breit- und Rundstrahl regulierbar
Luftverbrauch 110-250l/min Obertopf mit Entlüftungsventil
inkl. EURO- Anschlussnippel
Gewicht: 600 g



Art. Nr: 20104 **EAN: 9003324201048** **VPE:1**

Obertopf für Spritzpistole 20002 mit Entlüftungsventil

Art. Nr: 20003 **EAN: 9003324200034** **VPE:10**

Untertopf-Spritzpistole 1Lt. mit 1,5mm Düse
Luftverbrauch 200-240l/min Farb- und Luftmenge/Breit- und Rundstrahl regulierbar inkl. EURO- Anschlussnippel
Gewicht: 700 g



Art. Nr: 20105 **EAN: 9003324201055** **VPE:1**

Untertopf Alu für Spritzpistole 20003

Düsengarnituren für 20002 und 20003

Art. Nr: 20106 **EAN: 9003324201062** **VPE:1**

Düsengarnitur 1,3mm

Art. Nr: 20107 **EAN: 9003324201079** **VPE:1**

Düsengarnitur 1,5mm

Art. Nr: 20108 **EAN: 9003324201086** **VPE:1**

Düsengarnitur 1,7mm

Art. Nr: 20109 **EAN: 9003324201093** **VPE:1**

Düsengarnitur 1,9mm

Art. Nr: 20110 **EAN: 9003324201109** **VPE:1**

Düsengarnitur 2,2mm



Art. Nr: 20004 **EAN: 9003324200041** **VPE:20**

Absprühpistole- Untertopf 1Lt. (Kunststofftopf) mit auswechselbarer Messingdüse inkl. EURO- Anschlussnippel
Gewicht: 500 g



Art. Nr: 20111 **EAN: 9003324201116** **VPE:1**

Untertopf für Absprühpistole 20004
Gewicht: 250 g

Art. Nr: 20005 **EAN: 9003324200058** **VPE:10/100**

Ausblaspistole "lang" inkl. EURO- Anschlussnippel
Gewicht: 200 g



Art. Nr: 20006 **EAN: 9003324200065** **VPE:10/100**

Ausblaspistole "kurz"inkl. EURO- Anschlussnippel
Gewicht: 180 g

Art. Nr: 20016 **EAN: 9003324200164** **VPE:20**

Unterboden- und Hohraumschutzpistole, mit flexiblem Schlauch und Sprühkopf, mit Universalgewinde für Kartuschen
inkl. EURO- Anschlussnippel
Gewicht: 340 g



Art. Nr: 20012 **EAN: 9003324200126** **VPE:10**

Sandstrahlpistole mit Alu-Untertopf 1 Lt. Luftbedarf ca. 300 Lt. /min. bei 8 bar, Düsendurchmesser 6,0 mm, EURO- Anschluss
Für Sand Nr. 00 Körnung 0,3 bis 0,6 mm
Für Sand Nr. 0 Körnung 0,4 bis 0,8 mm
Gewicht: 550 g



Druckluft-Sets

Art. Nr: 20017 **EAN: 900324200171** **VPE:10**

Druckluft-Set "Profi" 5 tlg.
bestehend aus:
Obertopfspritzpistole, Reifenfüller,
Absprühpistole, Ausblaspistole,
Spiralschlauch, Farbkarton
Vollmetallausführung
inkl. EURO- Armaturen
Gewicht: 1700 g



Art. Nr: 20020 **EAN: 9003324200201** **VPE:10**

Druckluft-Set 5 tlg. bestehend aus: Reifenfüller, Ausblaspistole
Spiralschlauch ca. 4m Obertopfpistole
Absprühpistole mit Metallbehälter
inkl. EURO Armaturen
Gewicht: 1954 g



PROFI- Hochleistungsspritzpistole

Art. Nr: 20150 **EAN: 900324201505** **VPE:1/10**

Profi-Hochleistungsspritzpistole HVLP
Obertopf mit Entlüftungsventil und 1,5mm Düsenstock,
ideal geeignet für Wasserlacke, geringe Nebelbildung,
sehr sparsamer Materialverbrauch
inkl. EURO- Anschlussnippel
Montage- und Reinigungswerkzeug
Gewicht: 1200 g



Art. Nr: 20163 **EAN: 9003324201635** **VPE:1**

Düsensatz 1,3mm

Art. Nr: 20162 **EAN: 9003324201628** **VPE:1**

Düsensatz 1,5mm

Art. Nr: 20161 **EAN: 9003324201611** **VPE:1**

Düsensatz 1,7mm

Art. Nr: 20164 **EAN: 9003324201642** **VPE:1**

Düsensatz 1,9mm

Art. Nr: 20160 **EAN: 9003324201604** **VPE:1**

Düsensatz 2,2mm



Art. Nr: 20153 EAN: 9003324201536 VPE:1/50

Druckregelventil für direkten Anschluss an
Spritzpistole HVLP Art. Nr. 20150
Gewicht: 200 g



Art. Nr: 20155 EAN: 9003324201550 VPE:1/100

Reinigungs-Set 5 tlg. bestehend aus:
3 Stk. verschiedene Reinigungsbürsten
1 x Satz Düsennadeln (0,5/0,9/1,2/1,4/1,8mm)
1 x Phiole Öl und 1 x Phiole Rostschutzmittel
Gewicht: 85 g



Art. Nr: 20159 EAN: 9003324201598 VPE:1/20

Obertopf - PVC für Spritzpistole HVLP Art. Nr. 20150
Gewicht: 250 g

Art. Nr: 20166 EAN: 9003324201666 VPE:1

5 Stück Materialfilter für Spritzpistole HVLP Art. Nr. 20150
Gewicht: 5 g

Art. Nr: 20167 EAN: 9003324201673 VPE:10

Dichtungssatz 5 tlg. für Spritzpistole HVLP Art. Nr. 20150
Gewicht: 5 g

Druckluftschläuche, Drucklufttrommel

Art. Nr: 20011 EAN: 9003324200119 VPE:1/100

Spiralschlauch 7,5m (+50%) komplett mit Euro-Armaturen
Gewicht: 400 g

Art. Nr: 20051 EAN: 9003324200515 VPE: 1/100

Spiralschlauch 15m (+50%) komplett mit Euro-Armaturen
Gewicht: 600 g



Art. Nr: 04022 EAN: 9003324040227 VPE:1/250

10m/6mm Druckluft-Gewebes Schlauch mit EURO- Armaturen
Gewicht: 1200 g

Art. Nr: 04029 EAN: 9003324040296 VPE:1/200

10m/9mm Druckluft-Gewebes Schlauch mit EURO- Armaturen
Gewicht: 1250 g



Art.Nr. 04045 EAN: 9003324040456 VPE:1/48

50m/9mm Druckluft-Gewebes Schlauch **OHNE** EURO- Armaturen
Gewicht: 4850 g

Art.Nr. 04061 EAN: 9003324040616 VPE:1/195

10m/6mm **ölresistenter** Druckluft-Spezialschlauch mit EURO- Armaturen
Gewicht: 1400 g

Art.Nr. 04062 EAN: 9003324040623 VPE:1/150

10m/9mm **ölresistenter** Druckluft-Spezialschlauch mit EURO- Armaturen
Gewicht: 1450 g



Art. Nr: 11001 EAN: 9003324110012 VPE:1

20m Drucklufttrommel (6mm Innendurchmesser)
komplett mit Kupplung und Stecknippel
Gewicht: 3400 g



Art. Nr: 04025 EAN: 9003324040258 VPE:10
5 Stk. Schlauchschellen (18-14mm)
mit Schlitzgewinde
Gewicht: 50 g



Einstecktüllen, Einstecknippel, Schlauchtüllen, Schnellverschlusskupplungen
SB-verpackt, AG= Außengewinde / IG= Innengewinde
Bei Bestellung: Art. Nr mitL = „lose“

Art. Nr: 04009 EAN: 9003324040098 VPE:1
DL-Kupplung mit 1/4" AG
Gewicht: 100 g

Art. Nr: 04011 EAN: 9003324040111 VPE:1
DL-Kupplung mit 3/8" AG
Gewicht: 95 g

Art. Nr: 04023 EAN: 9003324040234 VPE:1
DL-Kupplung mit 1/2" AG
Gewicht: 105 g

Art. Nr: 04010 EAN: 9003324040104 VPE:1
DL-Kupplung mit 1/4" IG
Gewicht: 105 g

Art. Nr: 04012 EAN: 9003324040128 VPE:1
DL-Kupplung mit 3/8" IG
Gewicht: 100 g

Art. Nr: 04024 EAN: 9003324040241 VPE:1
DL-Kupplung mit 1/2" IG
Gewicht: 110 g

Art. Nr: 04013 EAN: 9003324040135 VPE:1
DL-Kupplung mit 6mm Tülle
Gewicht: 90 g

Art. Nr: 04020 EAN: 9003324040203 VPE:1
DL-Kupplung mit 9mm Tülle
Gewicht: 90 g

Art. Nr: 04051 EAN: 9003324040517 VPE:1
DL-Kupplung mit 13mm Tülle
Gewicht: 90 g

Art. Nr: 04014 EAN: 9003324040142 VPE:1
DL-Stecktülle mit 6mm
Gewicht: 20 g

Art. Nr: 04015 EAN: 9003324040159 VPE:1
DL-Stecktülle mit 9mm
Gewicht: 20 g

Art. Nr: 04050 EAN: 9003324040500 VPE:1
DL-Stecktülle mit 13mm
Gewicht: 20 g



Art. Nr: 04037 EAN: 9003324040371 VPE:1

DL-Stecknippel mit 1/8" AG
Gewicht: 25 g

Art. Nr: 04016 EAN: 9003324040166 VPE:1

DL-Stecknippel mit 1/4" AG
Gewicht: 25 g

Art. Nr: 04018 EAN: 9003324040180 VPE:1

DI-Stecknippel mit 3/8" AG
Gewicht: 30 g

Art. Nr: 04032 EAN: 9003324040326 VPE:50

DL-Stecknippel mit 1/2" AG
Gewicht: 35 g



Art. Nr: 04036 EAN: 9003324040364 VPE:1

DL-Stecknippel mit 1/8" IG
Gewicht: 25 g

Art. Nr: 04017 EAN: 9003324040173 VPE:1

DI-Stecknippel mit 1/4" IG
Gewicht: 30 g

Art. Nr: 04019 EAN: 9003324040197 VPE:1

DI-Stecknippel mit 3/8" IG
Gewicht: 30 g



Art. Nr: 04003 EAN: 9003324040036 VPE:1

DL- Schlauchtülle 6mm mit 1/4" AG
Gewicht: 30 g

Art. Nr: 04038 EAN: 9003324040388 VPE:50/200

DL-Schlauchtülle 9mm mit 1/4" AG
Gewicht: 32 g

Art. Nr: 04039 EAN: 9003324040395 VPE:50/150

DL-Schlauchtülle 6mm mit 3/8" AG
Gewicht: 32 g

Art. Nr: 04004 EAN: 9003324040043 VPE:1

DL- Schlauchtülle 9mm mit 3/8" AG
Gewicht: 35 g



Art. Nr: 04001 EAN: 9003324040012 VPE:1

DL- Schlauchtülle 6mm mit 1/4" IG Überwurfmutter
Gewicht: 40 g

Art. Nr: 04002 EAN: 9003324040029 VPE:1

DL- Schlauchtülle 9mm mit 3/8" IG Überwurfmutter
Gewicht: 40 g



Art. Nr: 04005 EAN: 9003324040050 VPE:1

DL-Doppelschlauchtülle 6mm
Gewicht: 25 g

Art. Nr: 04006 EAN: 9003324040067 VPE:1

DL-Doppelschlauchtülle 9mm
Gewicht: 40 g



Art. Nr: 04007 EAN: 9003324040074 VPE:1

DL-Doppelgewindenippel 1/4"x1/4" AG
Gewicht: 30 g

Art. Nr: 04008 EAN: 9003324040081 VPE:1

DL-Doppelgewindenippel 1/4"x3/8" AG
Gewicht: 30 g

Art. Nr: 04021 EAN: 9003324040210 VPE:1

DL-Doppelgewindenippel 3/8"x3/8" AG
Gewicht: 30 g

Art. Nr: 04026 EAN: 9003324040265 VPE:50

DL-Doppelgewindenippel 1/8"x1/8" AG
Gewicht: 28 g

Art. Nr: 04027 EAN: 9003324040272 VPE:50

DL-Doppelgewindenippel 1/8"x1/4" AG
Gewicht: 30 g

Art. Nr: 04028 EAN: 9003324040289 VPE:50

DL-Doppelgewindenippel 1/8"x3/8" AG
Gewicht: 30 g

Art. Nr: 04047 EAN: 9003324040470 VPE:50

DL-Doppelgewindenippel 1/2"x3/8"AG



Art. Nr: 04034 EAN: 9003324040340 VPE:1

DL-Reduzierung AG 1/4"-IG 1/8"
Gewicht: 15 g

Art. Nr: 04033 EAN: 9003324040333 VPE:1

DL-Reduzierung AG 3/8"-->IG 1/4"
Gewicht: 20 g

Art. Nr: 04035 EAN: 9003324040357 VPE:1

DL-Reduzierung AG 1/2"-->IG 3/8"
Gewicht: 30 g

Art. Nr: 04044 EAN: 9003324040449 VPE:1

DL-Doppelgewindenippel AG-->IG 1/2"
Gewicht: 60 g



Art. Nr: 04041 EAN: 9003324040418 VPE:1

DL-Reduzierung IG 1/4"-AG 1/8"
Gewicht: 30 g

Art. Nr: 04042 EAN: 9003324040425 VPE:1

DL-Reduzierung IG 3/8"-->AG 1/4"
Gewicht: 35 g

Art. Nr: 04043 EAN: 9003324040432 VPE:1

DL-Reduzierung IG 1/2"-AG 3/8"
Gewicht: 50 g



Art. Nr: 04031 EAN: 9003324040319 VPE:1

DL-T-Stück 2-fach 3xAG1/4"
Gewicht: 35 g



Art. Nr: 04030 EAN: 9003324040302 VPE:1

DL-3 fach- Verteiler 1/2" IG
Gewicht: 35 g



Manometer, Wartungseinheiten

Art. Nr: 20033 EAN: 900332400331 VPE:1

Druckluftmanometer mit 1/8" AG 0-10bar

Gewicht: 70 g

Art. Nr: 20029 EAN: 9003324200294 VPE:1

Druckluftmanometer mit 1/4" AG 0-16bar

Gewicht: 90 g

Art. Nr: 20027 EAN: 9003324200270 VPE:1

Filter-Regler mit 3/8" IG-Anschluss zum Direkteinschrauben in den Kompressor (Vollmessing)

Gewicht: 550 g

Art. Nr: 20030 EAN: 9003324200300 VPE:1

Druckminderer mit 1/4" IG 0-12bar, Einlasshöchstdruck 15 bar

Gewicht: 140 g

Art. Nr: 20034 EAN: 9003324200348 VPE:1

Druckminderer mit Manometer und 1/4" IG-Anschlüssen

Gewicht: 190 g

Art. Nr: 20031 EAN: 9003324200317 VPE:1

Wasserabscheider mit 1/4" IG

Filtereinsatz aus gesinterter Bronze 50

Gewicht: 95 g

Art. Nr: 20032 EAN: 9003324200324 VPE:1

Öler für DL-Geräte, mit 1/4" IG, Ölmenge einstellbar

Gewicht: 110 g

Art. Nr: 20042 EAN: 9003324200423 VPE:1

Öler für DL-Geräte, mit 1/2" IG, Ölmenge einstellbar

Gewicht: 250 g

Art. Nr: 20036 EAN: 9003324200362 VPE:1

Wasserabscheider und Druckregler mit 1/4" IG und 1/8" Anschlussgewinde für Manometer Art. Nr. 20033

Gewicht: 155 g

Art. Nr: 20038 EAN: 9003324200386 VPE:1

Wasserabscheider und Druckregler mit 3/8" IG und 1/8" Anschlussgewinde für Manometer Art. Nr. 20033

Gewicht: 400 g

Art. Nr: 20039 EAN: 9003324200393 VPE:1

Wasserabscheider und Druckregler mit 1/2" IG und 1/8" Anschlussgewinde für Manometer Art. Nr. 20033

Gewicht: 750 g

Art. Nr: 20035 EAN: 9003324200355 VPE:1/20

Druckluftwartungseinheit mit 1/4" IG, Druckregler mit Manometer, Öler und Wasserabscheider

Gewicht: 400 g

Art. Nr: 20135 EAN: 9003324201352 VPE:1/20

Druckluftwartungseinheit mit 1/4" IG-Anschlüssen „Hobby“

Gewicht: 400 g

Art. Nr: 20043 EAN: 9003324200430 VPE:1

Wartungseinheit mit 1/2" IG, Druckregler mit Manometer, Öler und Wasserabscheider

Gewicht: 600 g



Bockrollen starr mit Montageplatte, Laufrad rollengelagert
Art. Nr: 33100 **EAN: 9003324331004** **VPE:60**

Raddurchmesser: 85mm Bauhöhe: 105mm Belastung: bis 60kg.

Gewicht: 450 g

Art. Nr: 33101 **EAN: 9003324331011** **VPE:40**

Raddurchmesser: 100mm Bauhöhe: 130mm Belastung: bis 80kg.

Gewicht: 642 g

Art. Nr: 33102 **EAN: 9003324331028** **VPE:32**

Raddurchmesser: 125mm Bauhöhe: 150mm Belastung: bis 110kg.

Gewicht: 890 g

Art. Nr: 33103 **EAN: 9003324331035** **VPE:16**

Raddurchmesser: 160mm Bauhöhe: 190mm Belastung: bis 140kg.

Gewicht: 1865 g

Lenkrolle mit Montageplatte, doppeltes Schwenkkugellager, Laufrad rollengelagert
Art. Nr: 33107 **EAN: 9003324331073** **VPE:60**

Raddurchmesser: 85mm Bauhöhe: 105mm Belastung: bis 60kg.

Gewicht: 600 g

Art. Nr: 33108 **EAN: 9003324331080** **VPE:40**

Raddurchmesser: 100mm Bauhöhe: 130mm Belastung: bis 80kg

Gewicht: 822 g

Art. Nr: 33109 **EAN: 9003324331097** **VPE:32**

Raddurchmesser: 125mm Bauhöhe: 150mm Belastung: bis 110kg.

Gewicht: 1125 g

Art. Nr: 33110 **EAN: 9003324331103** **VPE:16**

Raddurchmesser: 160mm Bauhöhe: 190mm Belastung: bis 140kg.

Gewicht: 2112 g

Lenkrolle Bremse mit Montageplatte, doppeltes Schwenkkugellager, Laufrad rollengelagert
Art. Nr: 33115 **EAN: 9003324331158** **VPE:48**

Raddurchmesser: 85mm Bauhöhe: 105mm Belastung: bis 60kg.

Gewicht: 600 g

Art. Nr: 33116 **EAN: 9003324331165** **VPE:32**

Raddurchmesser: 100mm Bauhöhe: 130mm Belastung: bis 80kg.

Gewicht: 1000 g

Art. Nr: 33117 **EAN: 9003324331172** **VPE:30**

Raddurchmesser: 125mm Bauhöhe: 150mm Belastung: bis 110kg.

Gewicht: 1310 g

Art. Nr: 33118 **EAN: 9003324331189** **VPE:12**

Raddurchmesser: 160mm Bauhöhe: 190mm Belastung: bis 140kg.

Gewicht: 2300 g



**Qualitätslenkrollen, Gummi-grau, mit Lochbefestigung 50mm
Radachse gleitgelagert, doppeltes Schwenkkugellager**

Art. Nr: 33301 EAN: 9003324333015 VPE:150

Raddurchmesser: 50mm Bauhöhe: 70mm Belastung: bis 55kg
Gewicht: 150 g

Art. Nr: 33302 EAN: 9003324333022 VPE:80

Raddurchmesser: 75mm Bauhöhe: 100mm Belastung: bis 75kg
Gewicht: 320 g

Art. Nr: 33303 EAN: 9003324333039 VPE:40

Raddurchmesser: 100mm Bauhöhe: 130mm Belastung: bis 85kg
Gewicht: 550 g

Art. Nr: 33304 EAN: 9003324333046 VPE:30

Raddurchmesser: 125mm Bauhöhe: 160mm Belastung: bis 95kg
Gewicht: 760 g



**Qualitätslenkrollen, Gummi-grau, mit Gewindebolzen M12x30mm
Radachse gleitgelagert, doppeltes Schwenkkugellager**

Art. Nr: 33305 EAN: 9003324333053 VPE:140

Raddurchmesser: 50mm Bauhöhe: 70mm Belastung: bis 55kg
Gewicht: 200 g

Art. Nr: 33306 EAN: 9003324333060 VPE:80

Raddurchmesser: 75mm Bauhöhe: 100mm Belastung: bis 75kg
Gewicht: 350 g

Art. Nr: 33307 EAN: 9003324333077 VPE:40

Raddurchmesser: 100mm Bauhöhe: 130mm Belastung: bis 85kg
Gewicht: 600 g

Art. Nr: 33308 EAN: 9003324333084 VPE:25

Raddurchmesser: 125mm Bauhöhe: 160mm Belastung: bis 95kg
Gewicht: 760 g



**Qualitätslenkrollen, Gummi-grau, mit Montageplatte
Radachse gleitgelagert, doppeltes Schwenkkugellager**

Art. Nr: 33309 EAN: 9003324333091 VPE:140

Raddurchmesser: 50x18mm Bauhöhe: 70mm Belastung: bis 55kg
Gewicht: 200 g

Art. Nr: 33310 EAN: 9003324333107 VPE:40

Raddurchmesser: 75x21mm Bauhöhe: 100mm Belastung: bis 75kg
Gewicht: 400 g

Art. Nr: 33311 EAN: 9003324333114 VPE:36

Raddurchmesser: 100x27mm Bauhöhe: 130mm Belastung: bis 85kg
Gewicht: 650 g

Art. Nr: 33312 EAN: 9003324333121 VPE:25

Raddurchmesser: 125x27mm Bauhöhe: 160mm Belastung: bis 95kg
Gewicht: 880 g



Laufräder rollengelagert

Art. Nr: 33140 **EAN: 9003324331400** **VPE:150**
 Raddurchmesser: 85mm für Achsdurchmesser: 12mm Belastung: bis 60kg.
 Gewicht: 290 g

Art. Nr: 33141 **EAN: 9003324331417** **VPE:80**
 Raddurchmesser: 100mm für Achsdurchmesser: 12mm Belastung: bis 80kg.
 Gewicht: 315 g

Art. Nr: 33142 **EAN: 9003324331424** **VPE:48**
 Raddurchmesser: 125mm für Achsdurchmesser: 15mm Belastung: bis 110kg.
 Gewicht: 520 g

Art. Nr: 33143 **EAN: 9003324331431** **VPE:26**
 Raddurchmesser: 160mm für Achsdurchmesser: 20mm Belastung: bis 140kg.
 Gewicht: 1040 g

Art. Nr: 33144 **EAN: 9003324331448** **VPE:15**
 Raddurchmesser: 200mm für Achsdurchmesser: 20mm Belastung: bis 200kg.
 Gewicht: 1870 g



Gummilaufrollen

Art. Nr: 33130 **EAN: 9003324331301** **VPE:120**
 Gummilaufrollen mit Gewindebolzen
 Raddurchmesser: 50mm Bauhöhe: 70mm
 Belastung: 30kg
 Gewicht: 156 g



Art. Nr: 33136 **EAN: 9003324331363** **VPE:120**
 Gummilaufrollen mit Lochbefestigung 9mm
 Raddurchmesser: 60mm Bauhöhe: 77mm
 Belastung: bis 35kg.
 Gewicht: 167 g



Art. Nr: 33131 **EAN: 9003324331318** **VPE:120**
 Gummibockrolle mit Montageplatte
 Raddurchmesser: 50mm Bauhöhe: 65mm
 Belastung: bis 30kg.
 Gewicht: 136 g



Art. Nr: 33132 **EAN: 9003324331325** **VPE:120**
 Gummilenkrolle mit Montageplatte
 Raddurchmesser: 50mm Bauhöhe: 65mm
 Belastung: bis 30kg.
 Gewicht: 152 g



Art. Nr: 33135 **EAN: 9003324331356** **VPE:120**
 Gummilenkrolle mit Montageplatte
 Raddurchmesser: 60mm Bauhöhe: 80mm
 Belastung: bis 35kg.
 Gewicht: 250 g



Kunststoffdoppelrollen

Art. Nr: 33121 EAN: 9003324331219 VPE:60

4Stk. Kunststoffdoppelrollen mit Montageplatte
 (2x mit Bremse, 2x ohne Bremse)
 Raddurchmesser: 40mm (1,5")
 Bauhöhe: 50mm
 Gewicht: 250 g



Art. Nr: 33123 EAN: 9003324331233 VPE:50

4 Stk. Kunststoffdoppelrollen mit Klemmstift
 Raddurchmesser: 50mm (2")
 Bauhöhe: 60mm
 Gewicht: 346 g



Art. Nr: 33125 EAN: 9003324331257 VPE:50

4 Stk. Kunststoffdoppelrollen mit Gewindebolzen M10x15,4mm
 Raddurchmesser: 50mm (2")
 Bauhöhe: 60mm
 Gewicht: 328 g



Art. Nr: 33127 EAN: 9003324331271 VPE:50

4 Stk. Kunststoffdoppelrollen mit Steckbolzen und Bremse
 Raddurchmesser: 50mm (2")
 Bauhöhe: 60mm
 Gewicht: 408 g



Art. Nr: 33129 EAN: 9003324331295 VPE:50

4 Stk. Kunststoffdoppelrollen mit Montageplatte
 (2x mit Bremse, 2x ohne Bremse) (2")
 Raddurchmesser: 50mm
 Bauhöhe: 60mm
 Gewicht: 344 g



Werkstatt-Einrichtungen

Art. Nr: 06700 EAN: 900332406702 VPE:1

Werkbank
Abmessungen: 1200x600x800-850mm
höhenverstellbare FüÙe, mit 30mm Werkbankplatte
Gewicht: 41000 g



Art. Nr: 06704 EAN: 9003324067040 VPE:1

Hängeschrank 2-türig,
Abmessungen: 1200x600x200mm
sperrbar, mit 4 x Einlageböden und 8 x Fachbodenhalter
Euro-Lochung in der gesamten Rückwand
15 tlg. Hakensortiment
Gewicht: 18000 g



Art. Nr: 06706 EAN: 9003324067064 VPE:1

Lochwand 1200x600 3-tlg. mit Zubehör und Euro-Lochung
Gewicht: 6500 g

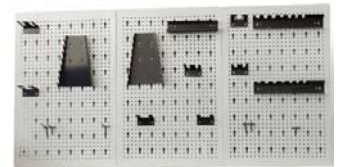

Profi-Werkstatt-Einrichtung

Art. Nr: 06710 EAN: 9003324067101 VPE:1

Werkbank
Abmessungen: 1200x600x850mm
2 x abschließbare Türen
1 x Zwischenboden
2 x Schubladen mit Rollenführung
30mm Arbeitsplatte
Gewicht: 60500 g



Art. Nr: 06711 EAN: 9003324067118 VPE:1

Werktisch
Abmessungen: 1200X600X850mm
Bodenblech als Ablagemöglichkeit
30mm Arbeitsplatte
Gewicht: 34000 g



Art. Nr: 06712 EAN: 9003324067125 VPE:1

Schubladenblock
Abmessungen: 485x600x380mm
3 x Schubladen mit Rollenführung
am Werk Tisch montierbar
Gewicht: 19500 g



Art. Nr: 06707 **EAN: 9003324067071** **VPE:1**

Hochschrankregal
Abmessungen: 950x400x1900mm
4 x höhenverstellbare Einlegeböden
Gewicht: 51000g



Art. Nr: 06708 **EAN: 9003324067088** **VPE:1**

Hochschrank
Abmessungen: 950x400x1900mm
verschließbar mit 2 Türen, sperrbar
4 x höhenverstellbare Einlegeböden
Gewicht: 64000 g



Art. Nr: 06713 **EAN: 9003324067132** **VPE:1**

Beistelltisch
Abmessungen: 620x600x850mm
1 x sperrbare Türe
1 x Schublade mit Rollenführung
30 mm Arbeitsplatte
Gewicht: 37000 g



Artikelnummer: 06714 **EAN: 9003324067149** **VPE:1**

Hängeschränk 2-türig
Abmessungen: 1200x200x600mm
2 x sperrbare Türen
4 x Einlegeböden und 8 X Fachbodenhalter
Euro-Lochung in der gesamten Rückwand
15-tlg. Haltersortiment
Gewicht: 19500 g



Art. Nr: 06715 **EAN: 9003324067156** **VPE:1**

Ablagebord zu Hängeschränk 06714
Abmessungen: 1200x200x180mm
montierbar unter Hängeschränk
bietet zusätzliche Ablagemöglichkeiten, rückseitige Abkantung
schafft mehr Stabilität
Gewicht: 4000 g

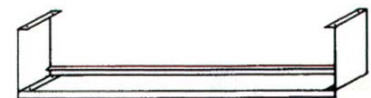

Art. Nr: 06716 **EAN: 9003324067163** **VPE:1**

Lochwand 3 tlg.
Abmessungen: 1200x600mm
mit Euro-Lochung und 15 tlg. Haltersortiment
Gewicht: 7000 g

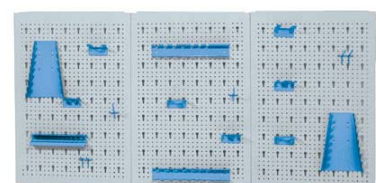

Art. Nr: 06717 EAN: 9003324067170 VPE:1

Arbeitspult
Abmessungen: 500X400X960mm
1 x verschließbare Türe
2 x Einlegeböden
1 x Schublade
Arbeitsfläche mit Gummiauflage
Gewicht: 31000 g



Art. Nr: 06718 EAN: 9003324067187 VPE:1

Eck-Brückenelement
Abmessungen: 600X600x30mm
als Eckverbindung oder Brückenelement einsetzbar
2 x vorgelochte Stahlblechwinkel zur Befestigung
Gewicht: 10500 g

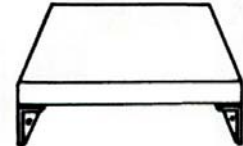

Art. Nr: 06709 EAN: 9003324067095 VPE:1

Steckdosenleiste 1200mm
auf Werkbank/Werktisch montierbar
für 3 x Steckdosen 400V, 64mm (nicht im Lieferumfang)
zusätzliche Einsteckmöglichkeit für
Schraubendreher und Bohrer
Gewicht: 2450 g

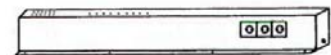

Art. Nr: 06720 EAN: 9003324067200 VPE:1

Lochblech-Haltersortiment 23 tlg.
Gewicht: 1250 g



Zubehör für Lochwand, Farbe: grün

Art. Nr: 06626 EAN: 9003324066265 VPE:1/60

Hammerhalter für Lochwand
Gewicht 56 g



Art. Nr: 06620 EAN: 9003324066203 VPE:60

Blechwinkel, einfach offen
Gewicht: 60g



Art. Nr: 06621 EAN: 9003324066210 VPE:60

Blechwinkel, doppelt offen
Gewicht: 60g

Art. Nr: 06622 EAN: 9003324066227 VPE:12

Schlüsselhalter
Gewicht: 110g



Art. Nr: 06623 EAN: 9003324066234 VPE:6

Schraubendreherhalter
Gewicht: 90g



Art. Nr: 06624 EAN: 9003324066241 VPE:6

Bohrerhalter
Gewicht: 170g



Art. Nr: 06625 EAN: 9003324066258 VPE:150

Lochplattenhaken, einfach
Gewicht: 10g



Art. Nr: 06627 EAN: 9003324066272 VPE:50

Lochplattenhalter, zweifach
Gewicht: 20g

Regalsysteme

Tragarm weiß

Art. Nr. 06303	170/50mm	EAN: 9003324063035	VPE: 1/60
Art. Nr. 06305	220/50mm	EAN: 9003324063059	VPE: 1/60
Art. Nr. 06307	270/50mm	EAN: 9003324063073	VPE: 1/60
Art. Nr. 06309	320/50mm	EAN: 9003324063097	VPE: 1/60
Art. Nr. 06311	365/50mm	EAN: 9003324063110	VPE: 1/60
Art. Nr. 06313	470/50mm	EAN: 9003324063134	VPE: 1/40

Tragarm silber

Art. Nr. 06403	170/50mm	EAN: 9003324064032	VPE: 1/60
Art. Nr. 06405	220/50mm	EAN: 9003324064056	VPE: 1/60
Art. Nr. 06407	270/50mm	EAN: 9003324064070	VPE: 1/60
Art. Nr. 06409	320/50mm	EAN: 9003324064094	VPE: 1/60
Art. Nr. 06411	365/50mm	EAN: 9003324064117	VPE: 1/60
Art. Nr. 06413	470/50mm	EAN: 9003324064131	VPE: 1/40

Wandschiene weiß

Art. Nr. 06315	430mm	EAN: 9003324063158	VPE: 1/12
Art. Nr. 06317	1000mm	EAN: 9003324063172	VPE: 1/12
Art. Nr. 06319	1600mm	EAN: 9003324063196	VPE: 1/12
Art. Nr. 06321	1980mm	EAN: 9003324063219	VPE: 1/12

Wandschiene silber

Art. Nr. 06415	430mm	EAN: 9003324064155	VPE: 1/12
Art. Nr. 06417	1000mm	EAN: 9003324064179	VPE: 1/12
Art. Nr. 06419	1600mm	EAN: 9003324064193	VPE: 1/12
Art. Nr. 06421	1980mm	EAN: 9003324064216	VPE: 1/12



Putzpapier - Halter

Art. Nr: 56041 **EAN: 9003324560411** **VPE:1**

2 Rollen Putzpapier 25cm breit
Papierspezifikation: doppellagig, "kein Krepppapier"
Gewicht: 7200 g



Art. Nr: 56039 **EAN: 9003324560398** **VPE:16**

Wandabrollgerät für Putzpapier, rostfrei, mit Abreißvorrichtung
bis 32cm Papierbreite
ohne Putzpapier!
Gewicht: 1000 g



**Telwin Starthilfe- Ladegeräte
 DYNAMIC**

Art. Nr: 26071	EAN: 9003324260717	VPE:1
DYNAMIC 320 Ladegerät		
Art. Nr: 26069	EAN: 9003324260694	VPE:1
DYNAMIC 420 Ladegerät		
Art. Nr: 26068	EAN: 9003324260687	VPE:1
DYNAMIC 520 Ladegerät		
Art. Nr: 26067	EAN: 9003324260670	VPE:1
DYNAMIC 620 Ladegerät		
Art. Nr: 26066	EAN: 9003324260663	VPE:1
ENERGY 650 400V Ladegerät mit Fernstarter		



DYNAMIC:	320	420	520	620	650
Netzspannung:	230V	230V	230V	230V	400V
Eingangsleistung: (Laden/Starthilfe)	1/6,4kW	1,6/10kW	1,6/10kW	2/10kW	2,5/20kW
Ladespannung:	12+24V	12+24V	12+24V	12+24V	12+24V
Ladestrom:	45A	75A	75A	90A	100A
Konventionalstrom: (EN 60335-2-29)	30A	50A	50A	70A	80A
Startstrom:	300Acc	400Acc	400Acc	570Acc	1000Acc
Konventionalladestrom: (EN 60335-2-29 1V/C)	180A	300A	300A	360A	640A
Einheitsnennleistung: (Ah 15 h min./max.)	20/700	20/1000	20/1000	20/1550	20/1200 (12V) 20/800 (24V)
Ladestufen:	3	4	4	4	5
Zeitschalter für Schnellladung:	nein	nein	ja	ja	ja
Abmessungen mm:	330x360x650	330x360x650	320x480x735	320x480x735	320x480x735
Gewicht Kg:	13,20	16,30	24,00	27,00	39,00
					mit Fernstarter

FAHRZEUGEINRICHTUNGEN WISSENSWERTES

ERBALOG Die modularen Fahrzeugeinrichtungssysteme für alle Bereiche. Ordnung und Funktionalität in allen Fahrzeugen, individuell Ihren Bedürfnissen und Einsatzbereichen angepasst.



Die kostensparende Investition zu einem erschwinglichen Preis. Durch die modulare Systembauweise, bei Einhaltung eines einheitlichen Rastermaßes, können die einzelnen Elemente individuell zu einem kompletten Ordnungssystem zusammengestellt werden. Über 1435 Systemelemente in jeweils 5 BAUBREITEN, 4 BAUHÖHEN und 3 EINBAUTIEFEN, ermöglichen es in Ihrer Kombinationsvielfalt, Ihnen Ihre Einrichtung maßgerecht auf den „LEIB“ zu schneiden.

ERBALOG Produkte sind aus hochwertigem Stahlblech gefertigt. Die schlag- und kratzfesten Epoxyd- Pulverbeschichtung garantiert zusätzlich eine hohe Lebensdauer. Die gesamte Einrichtung ist mit wenigen Handgriffen aus dem Fahrzeug zu nehmen und sie haben wieder die komplette Ladefläche des Fahrzeuges zur Verfügung. Wechseln sie das Fahrzeug und nicht die Einrichtung; ob Sie sich für ein größeres oder kleineres Fahrzeug entscheiden, die Einrichtung geht – ergänzt oder reduziert – immer mit.

Die Montage erfolgt auf dem **ERBALOG** Basisträger, der Bodenplatte, für alle gängigen Fahrzeugtypen prompt lieferbar. Die Karosserie wird nicht verbohrt, der Wert Ihres (Leasing-) Fahrzeuges bleibt erhalten. Alle beweglichen Elemente Ihrer Einrichtung sind automatisch zwangsverriegelt und verhindern selbständiges Öffnen während der Fahrt.

Alles, was Sie am Arbeitsplatz benötigen, finden sie in dem herausnehmbaren **ERBALOG** Sortimente- und Werkzeugkoffersystem, das in Ihre Fahrzeugeinrichtung integriert ist. Sie vermeiden das lästige Hin und Her zwischen Fahrzeug und Arbeitsplatz. Kostenintensive Suchzeiten sowie Leerfahrten entfallen.



„DAS ORDNUNGSSYSTEM IM ORDNUNGSSYSTEM“

Das rollende Lager, die rollende Werkstatt: Das Gewissen auf Rädern. Ein Blick in die Ablagen und Fächer Ihrer Einrichtung und Sie wissen, was Sie für den nächsten Tag brauchen und vermeiden dadurch Leerlaufzeiten. Ist Ihr Personal im Betrieb für sein Material verantwortlich und schließt es seine(n) Werkzeugkiste/Werkstattwagen ab? Machen Sie doch mit Ihrer Fahrzeugeinrichtung das Gleiche!

Sie steigern die Effizienz Ihres Fahrzeuges und Ihres Personals um bis zu 50%. Ihre Investition hat sich nach kurzer Zeit amortisiert und hilft Ihnen von da an Geld zu sparen!

**DIE PLANUNG!
DER EINBAU!**

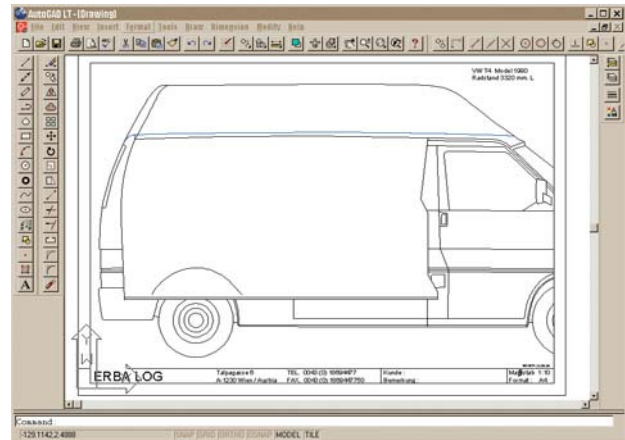
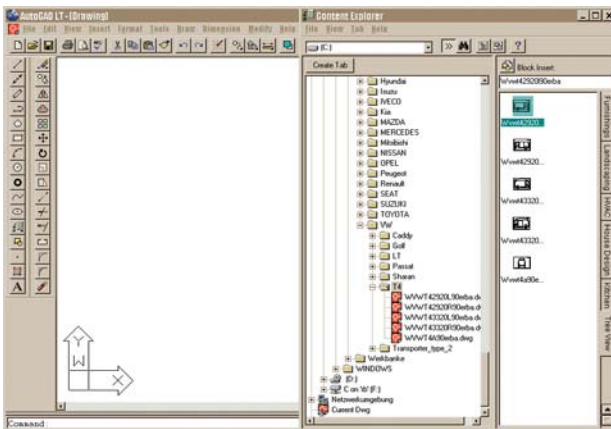

Unsere Spezialisten planen vor Ort Ihre Systemeinrichtung basierend auf Ihre individuellen Wünsche und Vorgaben

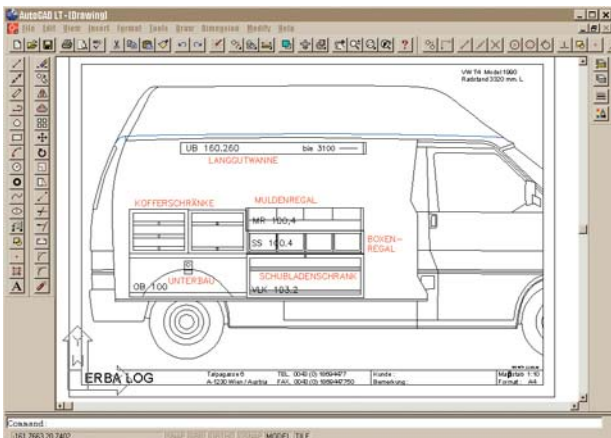

**FAHRZEUGEINRICHTUNGEN
SELBSTEINBAU?
KEIN PROBLEM!**

Mit unserem 71 tlg. Einbausatz samt übersichtlich gestalteter Einbaufibel, mit den wichtigsten Tipps wird der Einbau Ihrer Fahrzeugeinrichtung zum Kinderspiel!



FORDERN SIE BITTE UNSEREN SPEZIALKATALOG AN!



SYSTEMBLÖCKE

Systemblock J01 - bestehend aus:

1 x OB125	1 x VLK73.2	1 x LK53.3
1 x SS125.5	1 x SS125.8	1 x BBS125
1 x RMS125	1 x OK66.23	1 x OK66.12
1 x OK66.8	1 x EINBAUMATERIAL	

PLATZBEDARF:

Grundfläche	1267x360mm
Bauhöhe	1200mm



Systemblock J02 - bestehend aus:

1 x OB100	1 x LK54.4	1 x OK66.23
1 x OK66.8	1 x OK66.12	1 x OK66.3
1 x VLK54.31	1 x BB100	1 x RM100
1 x EINBAUMATERIAL		

PLATZBEDARF:

Grundfläche	1024x360mm
Bauhöhe	955mm



Systemblock L01 - bestehend aus:

1 x OB100	1 x MR100.4	1 x RM100
1 x TS360.90	1 x MRO100.4	1 x RM100
1 x SS100.6	1 x BBS100	1 x RMS100
1 x EINBAUMATERIAL		

PLATZBEDARF:

Grundfläche	1014x360mm
Bauhöhe	1110mm



Systemblock L02 - bestehend aus:

1 x OB150	1 x LK53.3	1 x ORD50.1
1 x VLK53.2	1 x MR150.7	1 x RM150
1 x TS260.90	1 x SS150.10	1 x BBS150
1 x RMS150	1 x OK66.12	1 x OK66.23
1 x OK66.8	1 x EINBAUMATERIAL	

PLATZBEDARF:

Grundfläche	1521x360mm
Bauhöhe	1250mm



ERBA - Headquarter Vienna - Austria
ERBA Werkzeuggrosshandelsges.m.b.H
Talpagasse 6 - A-1230 WIEN
Telefon: +43 1 8659336 0 Telefax: +43 1 8651251
eMail: info@erba.at
url.: www.erba.at

ERBA - Profitcenter SK
ERBA Naradie s.r.o.
Kaukaszka 31 - SK-85102 BRATISLAVA
Telefon: +421 2 63815163 Telefax: +421 2 63815163
eMail: erba@erbanaradie.sk
url.: www.erbanaradie.sk

ERBA - Profitcenter RO
BICKEL & WOLF Prodimpex srl.
Str. Coralilor 3-5 - RO-784491 BUCHAREST 1
Telefon: +40 21 4906251 Telefax: +40 21 4906250
eMail: mihai@bickel-wolf.ro

ERBA - Profitcenter HU
ERBA Hungaria Kft.
Szabadsag U.126 - HU-9145 BAGYOGSZOVAT
Telefon: +36 96 538011 Telefax: +36 96 538012
eMail: erba@axelero.hu

ERBA - Profitcenter HR
ERBA - LIKOS d.o.o.
TRGOVINA - KARLOVACKA CESTA 2E
HR-10000 ZAGREB
Telefon: +385 1 6539872 Telefax: +385 1 6539880
eMail: erba@likos.hr