

- Drehmaschinen
- Fräsmaschinen
- Bohrmaschinen
- Zubehör

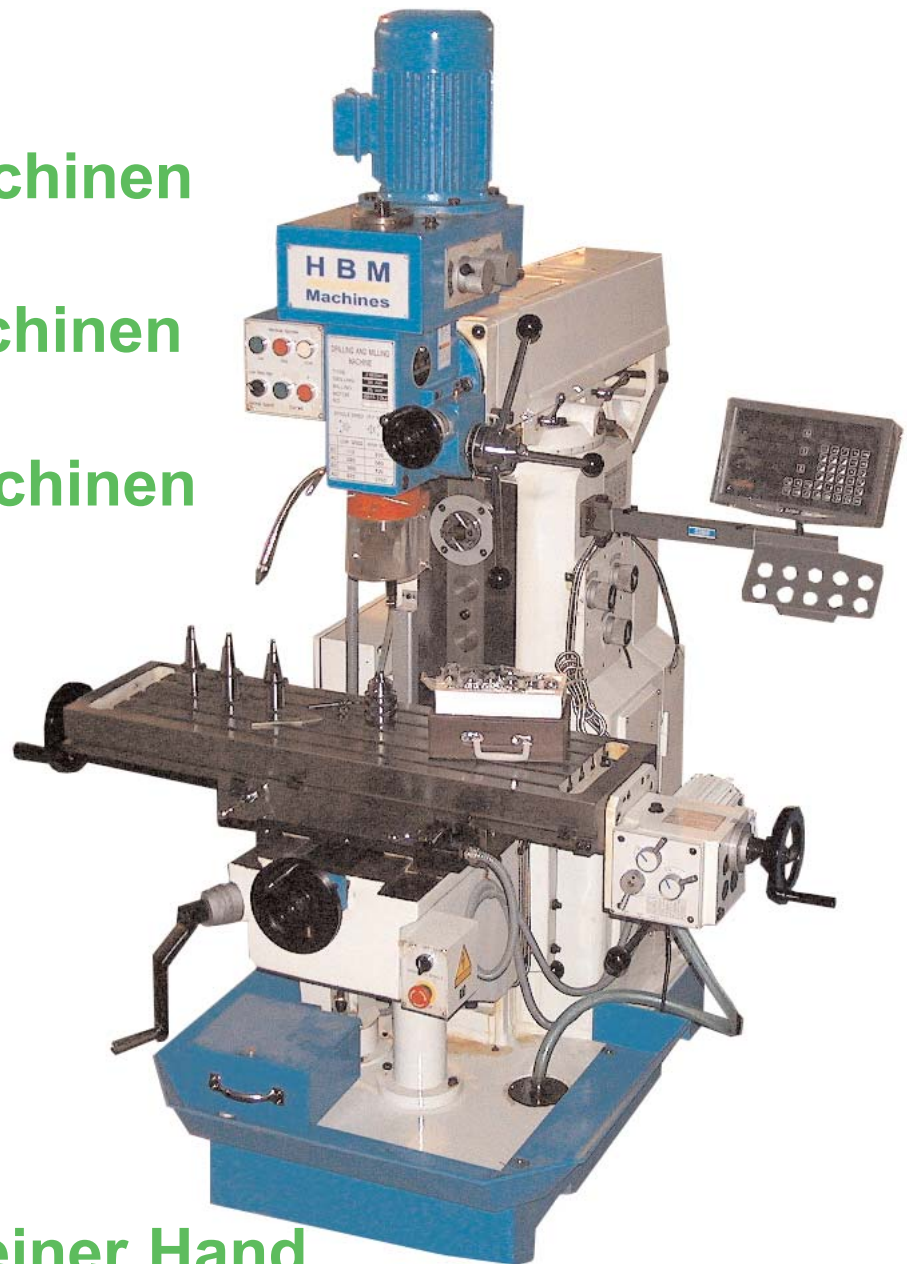

Alles aus einer Hand

**Online-Shop unter:
www.cnc-Steuerung.com
24 Stunden Online**

Fräsmaschinen

Black und Red X0 € 259,-



Technische Daten:
 Bohren : 6 mm
 Fräsen max.: 6 mm
 Spindelhub: 40 mm
 Kopfverstellung: 200 mm
 Grundfussabmessung : 275 x 165mm
 Spindelaufnahme: B10
 Drehzahlbereich: Stufenlos von 0 bis 6500 U/min
 Säulendurchmesser: 30 mm
 Säulenhöhe: 390 mm
 Motorleistung: 150 mm
 Motoranschluss: 230 Volt
 Gewicht: 14 Kilogramm

Ideale Maschine zum Platinenbohren:
 Lieferung incl. Bohrfutter

Black und Red X1 € 399,-



Technische Daten:
 Bohren in Stahl: 10 mm
 Fräsen in Stahl: 10 mm
 Spindelhub: 30 mm
 Max. Abstand zur Kreuztischtafel: 220 mm
 Spindelaufnahme: MK2
 Drehzahlbereich: Stufenlos von 100 bis 2000 U/min
 Abmessung vom Kreuztisch: 240x145 mm
 Abmessung der T-Nuten: 8 mm
 Verfahrweg Y-Achse: 90 mm
 Verfahrweg X-Achse: 180 mm
 Motorleistung: 230 Volt/150 Watt
 Abmessung der Maschine: 425x350x690mm

Maschine wird geliefert mit:
 * Schwalbenschwanzführung * stufenlose Drehzahl * Bohrfutter * Werkzeug

Black und Red X1 Super € 449,-



Technische Daten:
 Bohren in Stahl: 10 mm
 Fräsen in Stahl: 10 mm
 Spindelhub: 30 mm
 Max. Abstand zur Kreuztischtafel: 220 mm
 Spindelaufnahme: MK2
 Drehzahlbereich: Stufenlos von 100 bis 2000 U/min
 Abmessung vom Kreuztisch: 240x145 mm
 Abmessung der T-Nuten: 8 mm
 Verfahrweg Y-Achse: 90 mm
 Verfahrweg X-Achse: 180 mm
 Motorleistung: 230 Volt/150 Watt
 Abmessung der Maschine: 425x350x690mm

Maschine wird geliefert mit:
 * Schwalbenschwanzführung * stufenlose Drehzahl * Bohrfutter * Werkzeug
 Besonderheit: schwenkbare Z-Achse Re / Li 45°

Black und Red X2 € 695,-



Technische Daten:
 Bohren in Stahl: 13 mm
 Fräsen in Stahl: 16 mm
 Messerkopffräsen max.: 30 mm
 Z-Achse schwenkbar Re / Li : 45°
 Kreuztischtafel: 400 x 90 mm
 Spindelaufnahme: MK3
 Drehzahlbereich: Stufenlos von 100 bis 2000 U/min
 Abmessung der T-Nuten: 12 mm
 Verfahrweg Y-Achse: 100 mm
 Verfahrweg X-Achse: 220 mm
 Motorleistung: 230 Volt/150 Watt
 Gewicht: 50 Kilogramm

Maschine wird geliefert mit:
 * Schwalbenschwanzführung * stufenlose Drehzahl * Bohrfutter * Werkzeug

Black und Red X2 Vorschub € 795,-



Technische Daten:
 Bohren in Stahl: 13 mm
 Fräsen in Stahl: 16 mm
 Spindelhub: 30 mm
 Z-Achse schwenkbar Re / Li : 45°
 Kreuztischtafel: 400 x 90 mm
 Spindelaufnahme: MK3
 Drehzahlbereich: Stufenlos von 100 bis 2000 U/min
 Abmessung der T-Nuten: 12 mm
 Verfahrweg Y-Achse: 100 mm
 Verfahrweg X-Achse: 220 mm
 Motorleistung: 230 Volt/150 Watt
 Gewicht: 60 Kilogramm

Maschine wird geliefert mit:
 * Schwalbenschwanzführung * stufenlose Drehzahl * Bohrfutter * Werkzeug
 incl. automatischem Vorschub stufenlos 0-300 mm/min

Black und Red X3 € 1210,-



Technische Daten:
 Bohren in Stahl: 25 mm
 Fräsen in Stahl: 25 mm
 Spindelhub: 50 mm
 Max. Abstand zur Kreuztischtafel : 250 mm
 Spindelaufnahme: MK3
 Drehzahlbereich: Stufenlos von 100 bis 2000 U/min
 Abmessung vom Kreuztisch: 450x160 mm
 Abmessung der T-Nuten: 12 mm
 Verfahrweg Y-Achse: 160 mm
 Verfahrweg X-Achse: 300 mm
 Motorleistung: 230 Volt/150 Watt
 Gewicht: 130 Kilogramm

Maschine wird geliefert mit:
 * Schwalbenschwanzführung * stufenlose Drehzahl * Bohrfutter * Werkzeug

HBM 15 € 2395,-



Technische Daten:
 Bohren in Stahl: 20 mm
 Fräsen in Stahl: 20 mm
 Spindelhub: 90 mm
 Max. Abstand zur Kreuztischtafel 320 mm
 Spindelaufnahme: SK 30
 Drehzahlverstellung: Keilriemen
 Abmessung vom Kreuztisch: 660x150 mm
 Abmessung der T-Nuten: 14 mm
 Verfahrweg Y-Achse: 150 mm
 Verfahrweg X-Achse: 350 mm
 Motorleistung: 1,1 KW /380 Volt

Maschine wird geliefert mit:
 Zentralschmierung Vorschubautomat X Achse* Kopf schwenk und drehbar, incl. Untergestell.

HBM 16 € 319,-



Technische Daten:
 Bohren in Stahl: 16 mm
 Fräsen in Stahl: 10 mm
 Spindelhub: 75 mm
 Max. Abstand zur Kreuztischtafel: 375 mm
 Spindelaufnahme: MK2
 Drehzahlverstellung: Keilriemen
 Abmessung vom Kreuztisch: 420x155 mm
 Abmessung der T-Nuten: 12 mm
 Verfahrweg Y-Achse: 100 mm
 Verfahrweg X-Achse: 230 mm
 Motorleistung: 550 Volt/150 Watt

Maschine wird geliefert mit:
 * Bohrfutter mit Aufnahme MK 2 B16 * Werkzeug , Beleuchtungseinrichtung"

HBM 20 € 699,-



Technische Daten:
 Bohren in Stahl: 20 mm
 Fräsen in Stahl: 20 mm
 Spindelhub: 85 mm
 Max. Abstand zur Kreuztischtafel: 400 mm
 Spindelaufnahme: MK3
 Drehzahlverstellung: Keilriemen
 Abmessung vom Kreuztisch: 520x160 mm
 Abmessung der T-Nuten: 16 mm
 Verfahrweg Y-Achse: 130 mm
 Verfahrweg X-Achse: 290 mm
 Motorleistung: 550 Volt/150 Watt

Maschine wird geliefert mit:
 *Drehzahl * Bohrfutter * Werkzeug

HBM 25 € 995,-



Technische Daten:
 Bohren in Stahl: 25 mm
 Fräsen in Stahl: 13 mm
 Spindelhub: 90 mm
 Max. Abstand zur Kreuztischtafel: 220 mm
 Spindelaufnahme: MK3
 Drehzahlverstellung: Keilriemen
 Abmessung vom Kreuztisch: 585x190 mm
 Abmessung der T-Nuten: 14 mm
 Verfahrweg Y-Achse: 145 mm
 Verfahrweg X-Achse: 370 mm
 Motorleistung: 750 Volt/150 Watt
 Gewicht: 125 Kilogramm

Maschine wird geliefert mit:
 Bohrfutter *Werkzeug

HBM 32 € 995,-



Technische Daten:
 Bohren in Stahl: 31,5 mm
 Fräsen in Stahl: 20 mm
 Spindelhub: 130 mm
 Max. Abstand zur Kreuztischtafel: 220 mm
 Spindelaufnahme: MK2
 Drehzahlverstellung: Keilriemen
 Abmessung vom Kreuztisch: 730 x 210 mm
 Abmessung der T-Nuten: 14 mm
 Verfahrweg Y-Achse: 175 mm
 Verfahrweg X-Achse: 500 mm
 Motorleistung: 380/230 Volt/1,1 KW

Maschine wird geliefert mit:
 Bohrfutter *Werkzeug

HBM 45 € 1495,-



Technische Daten:
 Bohren in Stahl: 45 mm
 Fräsen in Stahl: 20 mm
 Spindelhub: 120 mm
 Max. Abstand zur Kreuztischtafel: 220 mm
 Spindelaufnahme: MK2
 Drehzahlverstellung: Getriebe
 Abmessung vom Kreuztisch: 820 x240 mm
 Abmessung der T-Nuten: 14 mm
 Verfahrweg Y-Achse: 170 mm
 Verfahrweg X-Achse: 570 mm
 Motorleistung: 380/230 Volt/1,1 KW

Maschine wird geliefert mit:
 * Schwalbenschwanzführung , Bohrfutter ,Werkzeug

HBM 40 Gewindeschneidmaschine € 995,-



Technische Daten:
 Bohren in Stahl: 10 mm
 Fräsen in Stahl: 10 mm
 Spindelhub: 30 mm
 Max. Abstand zum Tisch: 800 mm
 Spindelaufnahme: MK 4
 Drehzahlverstellung: Getriebe
 Abmessung Grundfuss: 385 x 330 mm
 Verfahrweg Y-Achse: - mm
 Verfahrweg X-Achse: - mm
 Motorleistung: 380 Volt/1,1 KW

Maschine wird geliefert mit:
 Schnellwechsel Set zum Gewindeschneiden

HBM 40 Komplet Set € 2795,-



Technische Daten:
 Bohren in Stahl: 30 mm
 Fräsen in Stahl: 25 mm
 Spindelhub: 100 mm
 Max. Abstand zur Kreuztischtafel: 400 mm
 Spindelaufnahme: SK 30
 Drehzahlverstellung: Getriebe
 Abmessung vom Kreuztisch: 240x800 mm
 Abmessung der T-Nuten: 14 mm
 Verfahrweg Y-Achse: 220 mm
 Verfahrweg X-Achse: 400 mm
 Motorleistung: 380Volt/11 KW

Maschine wird geliefert mit:
 * Schwalbenschwanzführung * Bohrfutter * Spannzangensystem , Schraubstock , Reduzierhülsen Werkzeug

HBM 40 komplett Set mit Digitalanz. € 3895,-



Technische Daten:
 Bohren in Stahl: 30 mm
 Fräsen in Stahl: 25 mm
 Spindelhub: 100 mm
 Max. Abstand zur Kreuztischtafel: 400 mm
 Spindelaufnahme: SK 30
 Drehzahlverstellung: Getriebe
 Abmessung vom Kreuztisch: 240x800 mm
 Abmessung der T-Nuten: 14 mm
 Verfahrweg Y-Achse: 220 mm
 Verfahrweg X-Achse: 400 mm
 Motorleistung: 380 Volt/1,1 KW

Maschine wird geliefert mit:
 * Schwalbenschwanzführung, Bohrfutter ,Werkzeug , Spannzangensystem, Schraubstock, Reduzierhülsen, Digitalanzeige

HBM 50 mit 1 Spindel € 3895,-



Technische Daten:

Bohren in Stahl:	30 mm
Fräsen in Stahl:	25 mm
Spindelhub:	30 mm
Max. Abstand zur Kreuztischtafel:	480 mm
Spindelaufnahme:	SK 30
Drehzahlverstellung:	Getriebe
Abmessung vom Kreuztisch:	1000 x 240 mm
Abmessung der T-Nuten:	14 mm
Verfahrweg Y-Achse:	230 mm
Verfahrweg X-Achse:	460 mm
Motorleistung:	380 Volt/1,5 KWWatt

Maschine wird geliefert mit:
* Schwalbenschwanzführung * Bohrfutter *Werkzeug
Sk Spannangensystem

HBM 50mit 2 Spindel € 4890,-



Technische Daten:

Bohren in Stahl:	30 mm
Fräsen in Stahl:	25 mm
Spindelhub:	30 mm
Max. Abstand zur Kreuztischtafel:	400 mm
Spindelaufnahme:	SK 30
Drehzahlverstellung:	Getriebe
Abmessung vom Kreuztisch:	1000 x 240 mm
Abmessung der T-Nuten:	14 mm
Verfahrweg Y-Achse:	230 mm
Verfahrweg X-Achse:	460 mm
Motorleistung:	380 Volt/1,5 KW

Maschine wird geliefert mit:
* Schwalbenschwanzführung * Bohrfutter *Werkzeug
Horizontal / Vertikal Fräse, Sk Spannangensystem

HBM 50 mit 2 Spindel Digital € 5995,-



Technische Daten:

Bohren in Stahl:	30 mm
Fräsen in Stahl:	25 mm
Spindelhub:	30 mm
Max. Abstand zur Kreuztischtafel:	480 mm
Spindelaufnahme:	SK 30
Drehzahlverstellung:	Getriebe
Abmessung vom Kreuztisch:	1000 x 280 mm
Abmessung der T-Nuten:	14 mm
Verfahrweg Y-Achse:	280 mm
Verfahrweg X-Achse:	460 mm
Motorleistung:	380 Volt/1,5KW
Gewicht:	1500 Kilogramm

Maschine wird geliefert mit:
Schwalbenschwanzführung * stufenlose Drehzahl *
Bohrfutter *Werkzeug

HBM 6323 Neuvorstellung € 5350,-



Technische Daten:
Folgen noch, lieferbar ca. Februar 2005

HBM 6226A Digital € 7995,-



Technische Daten:

Bohren in Stahl:	10 mm
Fräsen in Stahl:	10 mm
Spindelhub:	30 mm
Max. Abstand zur Kreuztischtafel:	440 mm
Spindelaufnahme:	SK 40
Drehzahlverstellung:	Getriebe
Abmessung vom Kreuztisch:	1120 x 260 mm
Abmessung der T-Nuten:	mm
Verfahrweg Y-Achse:	600 mm
Verfahrweg X-Achse:	300 mm
Motorleistung:	380 Volt/1,5 KW

Maschine wird geliefert mit:
* Schwalbenschwanzführung *Bohrfutter *Werkzeug*
Digitale Anzeige

HQ-XQ 16 € 895,-



Technische Daten:

Bohren in Stahl:	16 mm
Fräsen in Stahl:	20 mm
Spindelhub:	40 mm
Spindelaufnahme:	MK2
Drehzahlverstellung:	Getriebe
Abmessung vom Kreuztisch:	585 x 160 mm
Abmessung der T-Nuten:	mm
Verfahrweg Y-Achse:	70 mm
Verfahrweg X-Achse:	300 mm
Motorleistung:	230 Volt/250 Watt

Maschine wird geliefert mit:
Bohrfutter *Werkzeug

Fusan MJ 320 € 1250,-



Technische Daten:

Bohren in Stahl:	16 mm
Fräsen in Stahl:	14 mm
Spindelhub:	40 mm
Max. Abstand zur Kreuztischtafel:	370 mm
Spindelaufnahme:	MK2
Drehzahlverstellung:	Getriebe
Abmessung vom Kreuztisch:	63 0x150 mm
Abmessung der T-Nuten:	11 mm
Verfahrweg Y-Achse:	140 mm
Verfahrweg X-Achse:	380 mm
Motorleistung:	230 Volt/500 Watt

Maschine wird geliefert mit:
Bohrfutter *Werkzeug

Fusan MJ 320 Z € 1750,-



Technische Daten:

Bohren in Stahl:	16 mm
Fräsen in Stahl:	14 mm
Spindelhub:	40 mm
Max. Abstand zur Kreuztischtafel:	220 mm
Spindelaufnahme:	MK2
Drehzahlverstellung:	Getriebe
Abmessung vom Kreuztisch:	630 x150 mm
Abmessung der T-Nuten:	11 mm
Verfahrweg Y-Achse:	140 mm
Verfahrweg X-Achse:	380 mm
Motorleistung:	230 Volt/500 Watt

Maschine wird geliefert mit:
* Schwalbenschwanzführung * Bohrfutter *Werkzeug

HBM 40 Sonderserie € 2595,-



Technische Daten:

Bohren in Stahl:	30 mm
Fräsen in Stahl:	25 mm
Spindelhub:	100 mm
Max. Abstand zur Kreuztischtafel:	400 mm
Spindelaufnahme:	SK 30
Drehzahlverstellung:	Getriebe
Abmessung vom Kreuztisch:	240x800 mm
Abmessung der T-Nuten:	14 mm
Verfahrweg Y-Achse:	220 mm
Verfahrweg X-Achse:	400 mm
Motorleistung:	380 Volt/1,1 KW

Maschine wird geliefert mit:
* Schwalbenschwanzführung, Bohrfutter ,Werkzeug ,
Spannangensystem, Schraubstock, Reduzierhülsen,
Digitalanzeige incl. Kühlmittleinrichtung.

Spannmittel Satz M 8 € 65,-



Technische Daten:

Spannmittelsatz M 8:
incl. Wandhalter
T-Nutensteine für 10 mm T-Nuten
52 teilig

Spannmittelsatz M 10 € 65,-



Technische Daten :

Spannmittelsatz M 10:
incl. Wandhalter
T-Nutensteine für 12 mm T-Nuten
52 teilig

Spannmittelsatz M 12 € 65,-



Technische Daten:

Spannmittelsatz M 12:
incl. Wandhalter
T-Nutensteine für 14 mm T-Nuten
52 teilig

Spannmittelsatz M 14 € 65,-



Technische Daten:

Spannmittelsatz M 14:
incl. Wandhalter
T-Nutensteine für 16 mm T-Nuten
52 teilig

Spannmittelsatz M 16 € 65,-



Technische Daten:

Spannmittelsatz M 16:
incl. Wandhalter
T-Nutensteine für 18 mm T-Nuten
52 teilig

Unterkasten für Fräsmaschinen € 129,-



Technische Daten:

Breite:	85,5 mm
Tiefe:	50 mm
Höhe:	85,5 mm
Gewicht:	47 KG
Lieferung:	zerlegt in 2 Kartons

incl. 5 Schubladen. Auch als Werkbank geeignet

Drehmaschinen

HBM 250 x 400 € 795,-



Technische Daten:

Drehdurchmesser:	250 mm
Spitzenweite:	400 mm
Motor/ Leistung:	230 Volt / 550 Watt
Gewindeschneiden:	Metrisch:0,4 - 3,0mm Zoll:10 -44 TPI
Pinolenaufnahme:	MK 2
Spindeldurchlass:	20 mm
Drehzahlbereich:	Keilriemen von 125 bis 2000 U/min
Gewicht:	105 KG

HBM 250 x 400 A € 895,-



Technische Daten:

Drehdurchmesser:	250 mm
Spitzenweite:	400 mm
Motor/ Leistung:	230 Volt / 550 Watt
Gewindeschneiden:	Metrisch:0,4 - 3,0mm
Pinolenaufnahme:	MK 2
Spindeldurchlass:	21 mm
Drehzahlbereich:	Keilriemen von 125 bis 2000 /min
Gewicht:	105 KG

HBM 250 x 550 € 995,-



Technische Daten:

Drehdurchmesser:	250 mm
Spitzenweite:	550 mm
Motor/ Leistung:	230 Volt 550 Watt
Gewindeschneiden:	Metrisch:0,4 - 3,0mm Zoll: 10 - 44 TPI
Pinolenaufnahme:	MK 2
Spindeldurchlass:	20 mm
Drehzahlbereich:	Keilriemen von 125 bis 2000 /min
Gewicht:	115 KG

HBM 250 x 550 A € 1095,-



Technische Daten:

Drehdurchmesser:	250 mm
Spitzenweite:	550 mm
Motor/ Leistung:	230 Volt 550 Watt
Gewindeschneiden:	Metrisch:0,4 - 3,0mm
Pinolenaufnahme:	MK 2
Spindeldurchlass:	21 mm
Drehzahlbereich:	Keilriemen von 125 bis 2000 /min
Gewicht:	115 KG

HBM 250 x 750 € 1095,-



Technische Daten:

Drehdurchmesser:	250 mm
Spitzenweite:	750 mm
Motor/ Leistung:	230 Volt 550 Watt
Gewindeschneiden:	Metrisch:0,4 - 3,0mm Zoll:10 -44 TPI
Pinolenaufnahme:	MK 2
Spindeldurchlass:	20 mm
Drehzahlbereich:	Keilriemen von 125 bis 2000 /min
Gewicht:	125 KG

HBM 250 x 750 A € 1195,-



Technische Daten:

Drehdurchmesser:	250 mm
Spitzenweite:	750 mm
Motor/ Leistung:	230 Volt 550 Watt
Gewindeschneiden:	Metrisch:0,4 - 3,0mm
Pinolenaufnahme:	MK 2
Spindeldurchlass:	21 mm
Drehzahlbereich:	Keilriemen von 125 bis 2000 /min
Gewicht:	125 KG

HBM 450 komplett Set € 995,-



Technische Daten:

Drehdurchmesser:	250 mm
Spitzenweite:	400 mm
Motor/ Leistung:	230 Volt 550 Watt
Gewindeschneiden:	Metrisch:0,2 - 3,5mm Zoll:8 -56 TPI
Pinolenaufnahme:	MK 3
Spindeldurchlass:	26 mm
Drehzahlbereich:	Keilriemen von 125 bis 1800 /min
Gewicht:	120 KG

HBM 660 A € 1695,-



Technische Daten:

Drehdurchmesser:	280 mm
Spitzenweite:	660 mm
Motor/ Leistung:	380 / 230 Volt 750 Watt
Gewindeschneiden:	Metrisch:0,25 - 3,5mm Zoll:8 -72 TPI
Pinolenaufnahme:	MK 2
Spindeldurchlass:	26 mm
Drehzahlbereich:	Keilriemen von 125 bis 2000 /min
Gewicht:	155 KG

Fusan MJ 189 A € 249,-



Technische Daten:

Drehdurchmesser:	92 mm
Spitzenweite:	200 mm
Motor/ Leistung:	230 Volt 65Watt
Pinolenaufnahme:	M 14x1 / 10mm
Spindeldurchlass:	10,2 mm
Drehzahlbereich:	Keilriemen von 130 bis 4000 /min
Gewicht:	7 KG

Fusan 650 A € 995,-



Technische Daten:

Drehdurchmesser:	270 mm
Spitzenweite:	650 mm
Motor/ Leistung:	380 /230 Volt 750 Watt
Gewindeschneiden:	Auf Anfrage
Pinolenaufnahme:	MK 2
Spindeldurchlass:	26 mm
Drehzahlbereich:	Keilriemen von 140 bis 1800 /min
Gewicht:	160 KG

Black & Red Vario 550 € 1095,-



Technische Daten:

Drehdurchmesser:	250 mm
Spitzenweite:	550 mm
Motor/ Leistung:	230 Volt 750 Watt
Gewindeschneiden:	Metrisch:0,4 -4,0mm Zoll:10 - 24TPI
Pinolenaufnahme:	MK 2
Spindeldurchlass:	20 mm
Drehzahlbereich:	stufenlos von 0 bis 1800 /min
Gewicht:	110 KG

Black & Red M 1 Kombimaschine € 795,-



Technische Daten:

Drehdurchmesser:	140 mm
Spitzenweite:	250 mm
Motor/ Leistung:	230 Volt 750 Watt
Gewindeschneiden:	Metrisch:0,5 - 1,25mm Zoll:16 - 24TPI
Pinolenaufnahme:	MK 1
Spindeldurchlass:	9 mm
Drehzahlbereich:	stufenlos von 100 bis 1800 /min
Gewicht:	40 KG

Black & Red M 2 Kombimaschine € 1495,-



Technische Daten:

Drehdurchmesser:	140 mm
Spitzenweite:	250 mm
Motor/ Leistung:	230 Volt 550 Watt
Gewindeschneiden:	Metrisch:0,4 - 3,0mm Zoll:10 -44TPI
Pinolenaufnahme:	MK 3
Spindeldurchlass:	20 mm
Drehzahlbereich:	Keilriemen von 125 bis 2000 /min
Gewicht:	160 KG

Black & Red C 1 € 455,-



Technische Daten:

Drehdurchmesser:	180 mm
Spitzenweite:	250 mm
Motor/ Leistung:	230 Volt 150 Watt
Pinolenaufnahme:	MK 1
Spindeldurchlass:	9 mm
Drehzahlbereich:	stufenlos von 100 bis 2000 /min
Gewicht:	25 KG

HBM 320 x 1000 € 3245,-



Technische Daten:

Drehdurchmesser:	320 mm
Spitzenweite:	1000 mm
Motor/ Leistung:	380 Volt 1500 Watt
Gewindeschneiden:	Metrisch:0,4 - 7,0 mm Zoll:4 - 60 TPI
Pinolenaufnahme:	MK 3
Spindeldurchlass:	38 mm
Drehzahlbereich:	65 bis 1810 /min
Gewicht:	400 KG

HBM 320 x 1000 Digital € 3995,-



Technische Daten:

Drehdurchmesser:	320 mm
Spitzenweite:	1000 mm
Motor/ Leistung:	380 Volt 1500 Watt
Gewindeschneiden:	Metrisch:0,4 - 7,0 mm Zoll:4 - 60 TPI
Pinolenaufnahme:	MK 3
Spindeldurchlass:	38 mm
Drehzahlbereich:	Getriebe: von 65 bis 1810 /min
Gewicht:	400 KG

HBM 356 x 1000 € 3995,-



Technische Daten:

Drehdurchmesser:	356 mm
Spitzenweite:	1000 mm
Motor/ Leistung:	380 Volt 2,0KW
Gewindeschneiden:	Metrisch0,4 - 7,0mm Zoll: 4 -112 TPI
Pinolenaufnahme:	MK4
Spindeldurchlass:	38 mm
Drehzahlbereich:	Getriebe: von 45 bis 1800 /min
Gewicht:	700 KG

HBM 410 x 1000 € 5995,-



Technische Daten:

Drehdurchmesser:	410 mm
Spitzenweite:	1000 mm
Motor/ Leistung:	380 Volt 3,0KW
Gewindeschneiden:	Metrisch0,4 - 7,0mm Zoll: 4 -56 TPI
Pinolenaufnahme:	MK4
Spindeldurchlass:	45 mm
Drehzahlbereich:	Getriebe: von 40 bis 2000 /min
Gewicht:	900 KG

Spannzangenfutter 125 mm € 99,-



Spannzangenfutter ER:

Spannzangenfutter ER 25 Made in Germany:	99,00 Euro
Spannzangenfutter ER 32 Made in Germany:	99,00 Euro
Einzelspannzange :	ab 17,00 Euro je Stück

Schnellwechselsystem HBM € ab 235,-



Schnellwechselsystem HBM:

Für Drehstahlgröße bis 14 x 14 mm:	235,00 Euro
Für Drehstahlgröße bis 16 x 16 mm:	285,00 Euro
Lieferung incl.3 Drehstahlhalter und 1 Aufnahme für Absteckmesser	

System Multifix € ab 275,-



System Multifix:

System Größe AA:	275,00 Euro
Systemgröße A:	315,00 Euro
Weitere Größen lieferbar :	

Meßsystem Vertikal € ab 86,-



Lieferbare Längen

Länge 100 mm:	86,00 Euro
Länge 150 mm:	93,00 Euro
Länge 200 mm:	104,00 Euro
Länge 300 mm:	122,00 Euro
Länge 500 mm:	159,99 Euro
Genauigkeit:	0,05 mm

incl. Anbaumaterial:

Diese Art von Meßsystem läßt sich auch an Fräsmaschinen und sonstigen Werkzeugmaschinen anbringen.

Meßsystem Horizontal € ab 77,-



Technische Daten:

Länge 100 mm:	77,00 Euro
Länge 150 mm:	82,00 Euro
Länge 200 mm:	90,00 Euro
Länge 300 mm:	105,00 Euro
Länge 400 mm:	113,00 Euro
Länge 500 mm:	135,00 Euro
Länge 600 mm:	181,00 Euro
Längen bis 1000 mm lieferbar:	

Anzeigesystem LCD € ab 315,-



Technische Daten:

Meßbereich:	0,05 mm
Umschaltbar:	mm / inch
Anzahl der angezeigten Achsen:	3
Radius / Durchmesserumschaltung:	1/2 Wert
Jede Achse Nullbar	
Lieferung incl. Netzteil	230 Volt
Lieferung incl. Kabel für Meßleisten	
Rückwand magnetisch	

Anzeigesystem LED € 299,-



Technische Daten:

Meßbereich:	0,05 mm
Umschaltbar:	mm / inch
Anzahl der angezeigten Achsen:	3
Radius / Durchmesserumschaltung:	1/2 Wert
Jede Achse Nullbar	
Lieferung incl. Netzteil	230 Volt
Lieferung incl. Kabel für Meßleisten	
Rückwand magnetisch	

Anzeigesystem LCD € 119,-



Technische Daten:

Meßbereich:	0,05 mm
Umschaltbar:	mm / inch
Anzahl der angezeigten Achsen:	1
Radius / Durchmesserumschaltung:	Nein
Achse Nullbar	
Lieferung incl. Netzteil	230 Volt
Lieferung incl. Kabel für Meßleiste	
Rückwand magnetisch	

Easson Digitalanzeigen 2 Achsen € 439,-



Für Drehmaschinen

Meßbereich:	0,005 mm
Umschaltbar:	mm / inch
Anzahl der angezeigten Achsen:	2
Radius / Durchmesserumschaltung:	JA
Achse Nullbar	JA
Lieferung incl. Netzteil	230 Volt
Absolut / Inkremental	

Easson Digitalanzeigen 3 Achsen € 602,-



Für Dreh- Fräsmaschinen

Meßbereich:	0,005 mm
Umschaltbar:	mm / inch
Anzahl der angezeigten Achsen:	3
Radius / Durchmesserumschaltung:	JA
Achse Nullbar	JA
Lieferung incl. Netzteil	230 Volt
Absolut / Inkremental	

Easson Glasmaßstäbe



Glasmaßstäbe in verschiedenen Längen

Meßbereich:	0,005 mm
Doppelte Abdeckklippe:	
Lieferung incl. abgeschirmtes Metallspiralkabel	

Easson Zubehör



Easson Zubehör

Umfangreiches Zubehör und Befestigungsmaterial bei jedem Set

Bohrfutter Keyless € ab 42,-



Technische Daten:

Aufnahme B 12 Spannweite 1 - 10 mm	42,00 Euro
Aufnahme B 18 Spannweite 3 - 16 mm	48,00 Euro
Aufnahme B 16 Spannweite 0 - 6,5 mm	47,00 Euro
Aufnahme B 12 Spannweite 0 - 8 mm	48,00 Euro

Aufnahme Stifte € ab 5,40,-



Technische Daten:

MK1 / B12:	5,40 Euro
Mk1 / B16:	5,40 Euro
MK 2 / B10:	5,40 Euro
MK 2 / B12:	5,40 Euro
MK 3 / B10:	8,30 Euro
MK 3 / B12:	8,30 Euro
MK 3 / B14:	8,30 Euro

weitere auf Anfrage

Reduzierhülsen € ab 5,-



Technische Daten:

MK2 auf MK1	5,00 Euro
MK3 auf MK2	5,50 Euro
MK3 auf MK1	5,50 Euro
MK4 auf MK2	14,00 Euro
MK4 auf MK1	16,00 Euro

Reduzierhülsen € ab 27,-



Technische Daten:

ISO 40 auf MK 4:	54,00 Euro
ISO 40 auf MK3:	54,00 Euro
ISO 30 auf MK 2:	54,00 Euro
ISO 30 auf MK 3:	54,00 Euro
R 8 auf MK 4:	47,00 Euro
R8 auf MK 3:	47,00 Euro
R8 auf MK 2:	27,00 Euro

ISO B Aufnahme € ab 29,-



ISO Aufnahme:

ISO 40 B 18 Aufnahme	49,00 Euro
ISO 40 B 16	48,00 Euro
ISO 30 B 16	29,00 Euro
ISO 30 B 18	29,00 Euro

MK 2 Direktspannzange € 17,50,-



MK2 mit 6 mm Aufnahme	17,50 Euro
MK2 mit 8 mm Aufnahme	17,50 Euro
MK2 mit 10 mm Aufnahme	17,50 Euro
MK2 mit 12 mm Aufnahme	17,50 Euro

Aus Sicherheitsgründen darf niemals mit dem Bohrfutter gefräst werden.

SpannzangenSet ER 25 € ab 259,-



Spannzangen Set ER System:

Spannzangen Set ER 25 incl. Halter MK 2	259,00 Euro
Spannzangen Set ER 32 incl. Halter MK 2	295,00 Euro
Spannzangen Set ER 32 incl. Halter MK 3	310,00 Euro
Spannzangen Set ER 32 incl. Halter MK 4	395,00 Euro

Lieferung in Aufbewahrungskiste incl. Schlüssel:
2 - 3 - 4 - 5 - 6 - 7 - 8 - 9 - 10 - 11 - 12 - 13 - 14 - 15 - 16

SpannzangenSet OZ 25 € ab 250,-



Spannzangen Set OZ System:

Spannzangen Set OZ 25 incl. Halter MK 2:	250,00 Euro
Spannzangen Set OZ 25 incl. Halter MK 3	275,00 Euro
Spannzangen Set OZ 25 incl. Halter MK 4	300,00 Euro

Lieferung incl. Aufbewahrungsbox und Bedienschlüssel:
3 - 4 - 5 - 6 - 7 - 8 - 9 - 10 - 11 - 12 - 13 - 16 - 18 - 20 - 25 mm

Körnerspitzen € ab 4,50,-



Technische Daten:

mitdrehende Spitze für Reitstockaufnahme MK 1	30,00 Euro
mitdrehende Spitze für Reitstockaufnahme MK 2	49,00 Euro
mitdrehende Spitze für Reitstockaufnahme MK 3	55,00 Euro
Feste Spitze MK 1	4,50 Euro
Feste Spitze MK 2	6,50 Euro
Feste Spitze MK 3	8,50 Euro

Drehstuhl Set mit Wechselplatte € ab 135,-



Technische Daten:

7 teiliges Drehstuhl Set 8 x 8 mm	135,00 Euro
7 teiliges Drehstuhl Set 10 x 10 mm	135,00 Euro
7 teiliges Drehstuhl Set 12 x 12 mm	147,10 Euro
7 teiliges Drehstuhl Set 14 x 14 mm	174,10 Euro
7 teiliges Drehstuhl Set 16 x 16 mm	199,00 Euro

Lieferung: in Holzkiste mit Widea Wechselplatte
Ersatzwechselplatte: 5,20 Euro

Unterkasten für Fräsmaschinen € 180,-



Unterkasten:

für Fräsmaschinen
incl. Spänwanne mit Aufkantung
Grundrissabmessung: 540mm x 400mm
Abmessung Spänwanne: 780mm x 580mm
Zubehör: Frontseitige Tür für Kühlmittelpumpe
Blechdicke: 2mm

Unterkasten für Drehmaschinen € 180,-



Technische Daten:

für Drehmaschinen mit Spritzwanne
Für alle HBM 250 x XXX Drehmaschinen lieferbar

Drehstuhl HSS € ab 56,-



Technische Daten:

8 teiliges HSS Set 8 x 8 mm	56,00 Euro
8 teiliges HSS Set 10 x 10 mm	68,00 Euro
8 teiliges HSS Set 12 x 12 mm	79,00 Euro

Lieferung der HSS Set's: Holzkiste
HSS Rohlinge
HSS Rohling vierkant Stück ab 2,50 Euro
HSS Rohling rund 2 bis 10mm: Stück 2,50 Euro

Körnerspitzen Set € ab 122,-



Technische Daten:

Körnerspitzen 9 teiliges Set MK 2	122,00 Euro
Körnerspitzen 9 teiliges Set MK 3	135,00 Euro

Alle Spitzen leicht austauschbar
Lieferung in Holzkiste
Hersteller Vertex

Unterkasten für Drehmaschinen € 169,-



Technische Daten:

Breite:	137 mm
Tiefe:	50 mm
Höhe:	87 mm
Gewicht:	60 KG
Lieferung:	zerlegt in 2 Kartons

incl. 5 Schubladen. Auch als Werkbank geeignet.

Schraubstock Typ 1- 100mm € 50,-



Schraubstock Typ 1-100mm:

Backenbreite :	100 mm
Spannbereich:	100 mm
Länge:	350 mm
Höhe:	65 mm

Schraubstock Typ 1-120mm € 60,-



Schraubstock Typ 1 - 120mm

Backenbreite:	120 mm
Spannbereich:	100 mm
Länge :	350 mm
Höhe :	65 mm

Schraubstock Typ 2 € 60,-



Schraubstock Typ 2 - 2 Seitenaufspannungen

Backenbreite:	100 mm
Spannbereich:	90 mm
Länge :	275 mm
Höhe :	57,5 mm

Schraubstock Typ 3 € 65,-



Schraubstock Typ 3 winkelverstellbar

Backenbreite :	80 mm
Spannbereich:	90 mm
Winkelverstellung:	bis 90°

Schraubstock Typ 4 € 50,-



Schraubstock Typ 4

Backenbreite :	100 mm
Spannbereich:	60 mm

HV 4 Vertex € 99,-



Vertex Schraubstock:

Backenbreite :	105 mm
Spannbereich:	67 mm
Höhe:	113 mm
Abnehmbare Kurbel , schwenkbar	

Qm 16100 Niederzug € 149,-



QM 16100 Niederzug Schraubstock

Backenbreite :	100 mm
Gewicht:	35 KG
Höhe:	115 mm
Backen austauschbar, dadurch sehr großer Spannbereich.	

Qm 16160 Niederzug € 249,-



QM 16100 Niederzug Schraubstock

Backenbreite :	160 mm
Gewicht:	50 KG
Höhe:	145 mm
Backen austauschbar, dadurch sehr großer Spannbereich.	

Soba Schraubstöcke 360° € ab 99,-



Soba Schraubstock schwenkbar

Backenbreite 50 mm	99,00 Euro
Backenbreite 75 mm	135,00 Euro

Soba Schraubstock 2 D € ab 115,-



Soba Schraubstock 2D

Backenbreite 50 mm	115,00 Euro
Backenbreite 75 mm	185,00 Euro

Soba Schraubstöcke 3 D € ab 152,-



Soba Schraubstock 2D

Backenbreite 50 mm	152,00 Euro
Backenbreite 75 mm	230,00 Euro

Winkeltische € ab 135,-



Winkeltische:

Aufspannfläche 178 x 125 mm	135,00 Euro
Aufspannfläche 200 x 180 mm	165,00 Euro
Winkelverstellbar :	rechts / links 45°

Kreuztisch HBM 50 € 115,-



HBM 50 Kreuztisch

Verfahrweg X Achse:	135 mm
Verfahrweg Y Weg:	70 mm
Tischabmessung:	90 x 200 mm
Gewicht :	ca.3 KG

Kreuztisch HBM 100 € 139,-



HBM 100 Kreuztisch

Verfahrweg X Achse:	205 mm
Verfahrweg Y Weg:	110 mm
Tischabmessung:	165 x 490 mm
Gewicht :	ca.50 KG

Kreuztisch HBM 200 € 165,-



HBM 200 Kreuztisch:

Verfahrweg X Achse:	240 mm
Verfahrweg Y Weg:	140 mm
Tischabmessung:	555 x 195 mm
Gewicht :	ca.50 KG

Kreuztisch HBM 300 € 195,-

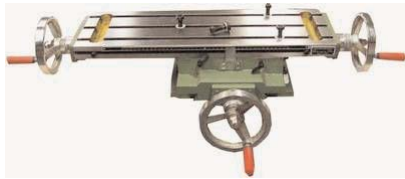

HBM 300 Kreuztisch

Verfahrweg X Achse:	370 mm
Verfahrweg Y Weg:	150 mm
Tischabmessung:	605 x 205 mm
Gewicht :	ca.60 KG

Kreuztisch Fusan € 695,-

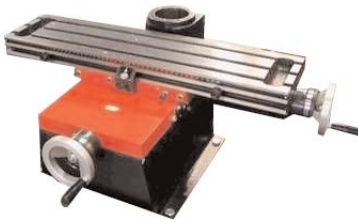

Fusan Kreuztisch 78 mm Rundaufnahme

Verfahrweg X Achse:	380 mm
Verfahrweg Y Weg:	145 mm
Tischabmessung:	630 x 150 mm
Gewicht :	ca.95 KG

Drehtisch Vertex HV6 € ab 235,-

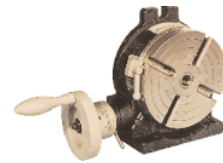

Drehtisch Vertex HV6 :

Tellerdurchmesser:	150 mm
Aufnahme :	MK 2
Höhe liegend:	80mm
mit Zertifikat	

Drehtisch Vertex HV 4 € 198,-



Drehtisch Vertex HV4

Tellerdurchmesser:	125 mm
Aufnahme :	MK 2
Höhe liegend:	71mm
mit Zertifikat	

Teilscheiben für HV 4 und 6 € ab 79,-



Teilscheiben für Rundtisch HV 4 und HV 6:

Anzahl der Teilscheiben:	3 Stück
--------------------------	---------

Drehtisch Soba 75mm € 99,-



Drehtisch Soba 75 mm

Tellerdurchmesser:	75 mm
Höhe stehend :	140 mm
Höhe liegend:	45 mm
Anzahl der T-Nuten:	4 x 8 mm

Drehtisch Soba 100mm € 154,-



Drehtisch Soba 100 mm

Tellerdurchmesser:	100 mm
Fussabmessungen :	135 x 115 mm
Höhe liegend:	55 mm
Anzahl der T-Nuten:	4 x 8 mm

Drehtisch Soba winkelverstellbar € 179,-



Drehtisch Soba winkelverstellbar

Tellerdurchmesser:	100 mm
Verstellung bis Grad :	90 °
Höhe liegend 0°:	70 mm
Anzahl der T-Nuten:	4 x 8 mm

Drehtisch Vertex komplett Set € 390,-



Vertex komplett Set

Vertex HV 6 Rundtisch	150 mm
Durchmesser:	150 mm
incl. Teilscheiben	
incl. Gegenhalter	
Gegenhalter einzeln höhenverstellbar	79,00 Euro

Höhenanreißer € ab 45,-



Technische Daten:

Anreißlänge 200 mm:	45,00 Euro
Anreißlänge 300 mm:	69,00 Euro
Anreißlänge 500 mm:	80,00 Euro
Lieferung in Holzkiste	

Mit Feineinstellung.
Sehr genaue Ausführung

Höhenanreißer mit Uhr € ab 78,-



Technische Daten:

Anreißlänge 150 mm	78,00 Euro
Anreißlänge 200 mm	85,00 Euro
Anreißlänge 300 mm	95,00 Euro
Lieferung in Holzkiste	

Mit Feineinstellung:
Sehr genaue Ausführung

Magnethalter Basic € 15,-



Magnethalter Basic:

Lieferung mit Magnetfuss:	15,00 Euro
---------------------------	------------

Magnethalter Basic Supra € 45,-



Magnethalter Basic Supra

Alle Gelenke über eine Schraube sicher fixieren:	45,00 Euro
--	------------

Analoge Messuhr 0,01mm € 19,-



Analoge Messuhr :

Hub:	100 mm
Genauigkeit :	0,01 mm
Preis:	19,00 Euro

Elektronischer Kantentaster € ab 60,-



Elektronischer Kantentaster

Schaftdurchmesser:	20mm
Leuchtsignal	
incl. Batterien , Lieferung in Holzkiste	

Anreissmessschieber € 21,-



Anreissmessschieber 150 mm
 Messbereich: 150 mm
 Direktes Anreissen auf dem Werkstück
 Mit austauschbaren Anreissstift

Analoger Messschieber 150mm € 12,50



Analoger Messschieber 150mm
 Messbereich: 150 mm

Messschieber mit Uhr 100 mm € 15,-



Messschieber mit Uhr 100
 Messbereich: 100 mm
 Uhranzeige: 0,02 mm
 Farbiges Zifferblatt

Messschieber mit Uhr 150 mm € 18,-



Messschieber mit Uhr 150:
 Messbereich: 150 mm
 Uhranzeige: 0,02 mm
 Farbiges Zifferblatt

Digitale Messschieber 100 mm € 25,-



Digitale Messschieber
 Messbereich: 100 mm
 Umschaltbar: inch / mm
 Genauigkeit: 0,01 mm

Digitale Messschieber 150 mm € 25,-



Digitale Messschieber
 Messbereich: 150 mm
 Umschaltbar: inch / mm
 Genauigkeit: 0,01 mm

Digitale Messschieber 300 mm € 79,-



Digitale Messschieber 300 mm
 Messbereich: 300 mm
 Umschaltbar: inch / mm
 Genauigkeit: 0,01 mm

Aussenmikrometer Set 4 teilig € 60,-



Aussenmikrometer Set
 Messbereich: 0 - 100 mm
 Lieferung incl. Holzkiste
 Lieferung incl. Messstifte zum Kalibrieren

Aussenmikrometer Set 6 teilig € 100,-



Aussenmikrometer Set :
 Messbereich: 0 - 150 mm
 Lieferung incl. Holzkiste
 Lieferung incl. Messstifte zum Kalibrieren

Gewindemessbügel Set € 150,-



Gewindemessbügel
 Messbereich: 25 mm
 Lieferumfang incl. Gewindaufnahmen
 Lieferung in Holzkiste

Innenmikrometer Set 4 teilig € 150,-



Innenmikrometer Set 4 teilig
 Messbereich: 5 - 100 mm
 Lieferung incl. Prüfringe
 Lieferung in Holzkiste

Mikrometerschraube € ab15,-



Lieferbare Größen

Messbereich 0 - 15 mm	15,00 Euro
Messbereich 0 - 25 mm	15,00 Euro
Messbereich 25 - 50 mm	18,00 Euro
Messbereich 50 - 75 mm	22,00 Euro
Messbereich 75 - 100 mm	35,00 Euro
Messbereich 100 - 125 mm	35,00 Euro
Messbereich 125 - 150 mm	35,00 Euro
Messbereich 150 - 175 mm	35,00 Euro
Messbereich 175 - 200 mm	35,00 Euro

Lochlehre € 5,00,-



Lochlehre:
 Messbereich: 0,2 - 16 mm
 Skaleneinteilung: 0,1 mm

Aussentaster € 8,-



Aussentaster

Fühlerlehre € 4,70,-



Fühlerlehre
 Blatt Anzahl: 20
 Größen: 0,05 - 1,00 mm
 Auch zum Unterlegen von Drehstäben geeignet

Zentrierwinkel € ab 25,-



Zentrierwinkel :

Messbereich 70 x 100 mm	25,00 Euro
Messbereich 130 x 150 mm	30,00 Euro

Din 875 / 1

Winkelmesser € 19,-



Winkelmesser:

Schenkellänge:	200 mm
Bogenlänge :	100 mm

Kühlmittelverteiler € ab 29,-



Kühlmittelverteiler

mit Magnetfuß und Absperrhahn	
Kühlmittelverteiler 1 Arm	29,00 Euro
Kühlmittelverteiler 2 Arm	32,00 Euro
Kühlmittelverteiler 3 Arm	41,00 Euro

Frequenzumrichter € 275,-



Frequenzumrichter

Leistung 0,75 KW 230 Volt Eingang	275,00 Euro
Leistung 1,5 KW 230 Volt Eingang	335,00 Euro
Leistung 0,75 KW 380 Volt Eingang	398,00 Euro
Leistung 1,5 KW 380 Volt Eingang	465,00 Euro

Zubehör:	
Ferrbedienung	86,00 Euro

Frequenzumrichter ermöglichen die stufenlose Drehzahlsteuerung.

Loher Antriebsmotoren ab 135,-



Antriebsmotor 3 Phasen für Frequenzumrichter

Leistung 0,75 KW:	135,00 Euro
Leistung 1,1 KW:	205,00 Euro

3 Phasen speziell für Frequenzumrichter

Vertex Maschinenlampe € 59,-



Vertex Maschinenlampe

Anschluss / Leuchtmittel:	230 Volt / 12 Volt
---------------------------	--------------------

Schwanenhalsausführung

Vertex Maschinenleuchte € 110,-



Maschinenleuchte Vertex

Gelenkausführung:	2 Arme Aluminium
Anschluss / Leuchtmittel :	230 Volt / 12 Volt

Vertex Maschinenleuchte € 110,-



Maschinenleuchte Vertex

Gelenkausführung:	2 Arme Aluminium
Anschluss / Leuchtmittel :	230 Volt / 12 Volt

Reinigungsbecken HBM 50 € 50,-



Reinigungsbecken HBM 50

Abmessungen:	43 x 33 x 23 cm
--------------	-----------------

Nur für nichtbrennbare Mittel

Reinigungsbecken HBM 78 € 115,-



Reinigungsbecken HBM 78

Abmessungen:	780x540x880 mm
--------------	----------------

Nur für nichtbrennbare Mittel

Reinigungsbecken HBM 115 € 165,-



Reinigungsbecken HBM 115

Abmessungen:	1135x545x320 mm
--------------	-----------------

Nur für nichtbrennbare Mittel

ALU-N Metallbearbeitungsöl € 7,50



ALU-N Metallbearbeitungsöl 500ml

Anwendungsbereich:	NE-Metalle
--------------------	------------

Inhalt: 500 ml

Metallbearbeitungsöl € 12,50



Metallbearbeitungsöl

Inhalt :	1 Liter
Dreh und Frässhneidmittel max.1/40 verdünnbar	12,50 Euro
Gewindefräseidöl unverdünnt	12,50 Euro

Konuswischer € 11,20



Konuswischer MK

Konuswischer MK 2	11,20 Euro
Konuswischer MK 3	11,20 Euro

Zum Reinigen der Antriebsspindeln

Bettbahnöl 68 € 6,20



Bettbahnöl 68

Inhalt:	500 ml
---------	--------

Zur Pflege von Maschinenbetten bei Fräs- und Drehmaschinen

Motorradhebebühne 700 KG € 129,-



Motorradhebebühne

Tragkraft:	700 KG
Hubhöhe max.:	480 mm
Höhe min.:	100 mm
incl. hydraulisches Fusspedal und Adapter	

Motorradhebebühne 400 KG € 249,-



Motorradhebebühne

Tragkraft:	400 KG
Hubhöhe max.:	780 mm
Höhe min.:	220 mm
incl. hydraulisches Fusspedal und Adapter und Auffahrrampe	

Werkstattstuhl € 29,-



Werkstatt

Werkstattstuhl:	
Höhenverstellbar:	bis 580 mm
incl. 3 Ablagefächer für Werkzeug	
Preis:	29,00 Euro

Motorheber HBM 100 1 T € 159,-



Motorheber HBM 100 :

Tragkraft:	1000 KG
Preis:	159,00 Euro
Zusammenklappbar	

Rollbrett € 29,-



Rollbrett

Gewicht:	8,0 KG
Preis:	205,00 Euro
Ideal für Werkstattbetrieb	

Werkstattpresse HBM 10 € 525,-



Technische Daten:

Druck max.:	10000 KG
Druckanzeige:	Manometer
Abstand Presse :	verstellbar
incl. Rohrbiege Set	
incl. Blechbiegevorrichtung	

Werkstattpresse 20 Tonnen € 299,-



Werkstattpresse 20 Tonnen

Betätigung:	Handbetätigung / Pneumatisch
Max. Arbeitsdruck :	20000 KG
Preis:	299,00 Euro

Werkstattwagen HBM A € 199,-



Werkstattwagen HBM A :

Schubladen:	4 Stück
Höhe :	87,5 cm
Preis:	199,00 Euro

Werkstattwagen HBM B € 199,-



Werkstattwagen HBM B

Schubladen:	3 Stück
Höhe:	89 cm
Preis	199,00 Euro

Hydraulikpresse 10 Tonnen € 129,-



Hydraulikpresse 10 Tonnen

Lieferung: Koffer	
Gewicht:	32 KG
Kapazität:	10000 KG

Anreiss / Tuschierplatte ab € 65,-

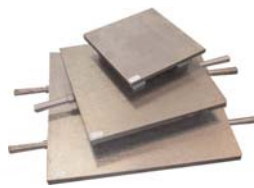

Anreiss / Tuschierplatten

Abmessungen 20 cm x 20 cm	65,00 Euro
Abmessungen 30 cm x 30 cm	75,00 Euro
Abmessungen 40 cm x 40 cm	115,00 Euro

Parallelunterlagen € 113,-



Parallelunterlagen

Lieferung in Holzkiste:	NE-Metalle
Inhalt:	14 Stücke
Preis:	113,00 Euro

Gewindeschneid Set M3 - M8 € 65,-



Gewindeschneid Set M3 - M8 aussen

Inhalt :	M 3 / M 4 / M 5 / M 6 und M 8
Lieferung:	in Holzkiste

Gewinde Set Mini € 49,95



Gewinde Set Mini

Gewinde Innen:	M 1 / M 1,1 / M 1,2 / M 1,4 / M 1,6 / M 1,8 / M 2,0 / M 2,2
Gewinde Aussen:	M 1 / M 1,1 / M 1,2 / M 1,4 / M 1,6 / M 1,8 / M 2,0 / M 2,2

Gewinde Set M3 - M12 € 145,00,-



Gewinde Set M3 - M12:

Inhalt:	wie abgebildet
Preis:	145,00 Euro
innen und aussen Gewindeschneider incl. Bohrrersatz	

Gewinde Set 99 teilig Metrisch € 99,-



Gewinde Set Groß
 Gewindeschneider Innen: M 2 bis M 18
 Gewindeschneider Aussen: M2 bis M 18
 Preis: 99,00 Euro

Gewinde Set 99 Teilig Zoll € 99,-



Gewinde Set Zoll:
 Gewindeschneider innen: BSW , BSTP, Metrisch
 Gewindeschneider aussen : BSW , BTSTP, Metrisch
 Preis: 99,00 Euro

Magnetspannflächen € ab 149,-



Magnetspannflächen:
 zum schnellen Befestigen der Werkstücke:
 Abmessungen 100 mm x 175 mm: 149,00 Euro
 Abmessungen 125 mm x 250 mm: 198,00 Euro
 Abmessungen 200mm x 300 mm: 239,00 Euro

Magnetspannfläche Rund € 121,-



Magnetspannfläche :
 Durchmesser : 125 mm
 Höhe: 60 mm
 Lieferung incl. Bedienschlüssel: 121,00 Euro

Blechbearbeitungsmaschine 3 in 1 € ab 225,-



Blechbearbeitungsmaschine 3 in 1 :
 Bearbeitungslänge 305 mm : 225,00 Euro
 Bearbeitungslänge 600 mm : 360,00 Euro
 Bearbeitungslänge 760 mm: 460,00 Euro
 Bearbeitungslänge 1000mm: 895,00 Euro

Auslinkmaschine € ab 350,-



Auslinkmaschine:
 Presskraft 3,0 Tonnen bis 1,5mm Blech: 350,00 Euro
 Presskraft 4,0 Tonnen bis 1,6mm Blech: 575,00 Euro
 Gewicht: 29 / 59 Kilogramm

Hebelblechschere HBM 500 € 199,-



Hebelblechschere HBM 500:
 Schnittlänge max.: 500 mm
 incl. Untergestell
 Preis: 199,00 Euro

Handhebelblechschere HBM € ab 65,-



Handhebelblechschere HBM
 Schnittlänge 150 mm 65,00 Euro
 Schnittlänge 200 mm 85,00 Euro
 Schnittlänge 300 mm 100,00 Euro

Blechschere Fussbetätigt 1,5mm € 1095,-



Blechschere Fussbetätigt 1,5 mm
 Schnittlänge max.: 1350 mm
 Schnittleistung max.: 1,5 mm
 Gewicht: 250 KG
 Preis: 1095,00 Euro

Hebelblechschere HBM 1000 € 349,-



Hebelblechschere HBM 1000
 Schnittlänge : 1000 mm
 incl. Untergestell
 Preis: 349,00 Euro

Prismabiegemaschine € ab 198,-



Prismabiegemaschine
 Arbeitslänge 305 mm 198,00 Euro
 Arbeitslänge 610 mm 249,00 Euro
 Arbeitslänge 915 mm 349,00 Euro
 Arbeitslänge 1060 mm 1095,00 Euro

Absauganlage HBM 50 € 103,-



Absauganlage HBM 50
 Saugleistung: 900 m³
 Anschluss: 230 Volt
 Preis: 103,00 Euro

Absauganlage HBM 100 € 163,-



Absauganlage HBM 100
 Saugleistung: 900 m³
 Anschluss: 230 Volt
 Preis: 163,00 Euro

Absauganlage HBM 200 € 203,-



Absauganlage HBM 100
 Saugleistung: 2500 m³
 Anschluss: 230 Volt
 Preis: 203,00 Euro

Absauganlage HBM 300 € 303,-



Absauganlage HBM 100
 Saugleistung: 3200 m³
 Anschluss wahlweise: 230 / 380 Volt
 Preis: 303,00 Euro

Band - Tellerschleifer € 49,-



Band und Tellerschleifer
 Drehzahl: 2950 U/min
 Anschluss: 230 Volt
 Gewicht: 8 KG
 Preis: 49,00 Euro

Poliermaschine € 59,-



Poliermaschine
 Drehzahl: 2950 U/min
 Anschluss: 230 Volt
 Gewicht: 8,5 KG
 Preis: 59,00 Euro

Schleifmaschine € 129,-



Schleifmaschine:
 Drehzahl: 2950 U/min
 Anschluss: 230 Volt
 Gewicht: 27,5 KG
 Preis: 129,00 Euro

Strahlkabine SBC 90 € 99,-



Strahlkabine SBC 90:
 Innenabmessung: Breite: 570 mm, Tiefe: 480 mm, Höhe: 360 mm
 Beleuchtungsanschluss: 230 Volt
 Ersatzdüsen: 4 Stück
 Scheibenfolie: 5 Stück
 Druckbedarf: 5 - 8 BAR
 Preis: 99,00 Euro

Strahlkabine SBC 150 € 225,-



Strahlkabine SBC 150 :
 Innenabmessung: 71 x 57 x 65 cm
 Beleuchtungsanschluss: 230 Volt
 Ersatzdüsen: 4 Stück
 Scheibenfolie: 5 Stück
 Druckbedarf: 5 - 8 BAR
 Preis: 225,00 Euro

Strahlkabine SBC 220 € 349,-



Strahlkabine SBC 220
 Innenabmessung: 830x530x530 mm
 Beleuchtungsanschluss: 230 Volt
 Ersatzdüsen: 4 Stück
 Scheibenfolie: 5 Stück
 Druckbedarf: 5 - 8 BAR
 Preis: 349,00 Euro

Strahlkabine SBC 350 € 499,-



Strahlkabine SBC 350
 Innenabmessung: Breite: 870 mm, Tiefe: 660 mm, Höhe: 600 mm
 Beleuchtungsanschluss: 230 Volt
 Ersatzdüsen: 4 Stück
 Scheibenfolie: 5 Stück
 Druckbedarf: 5 - 8 BAR
 Preis: 499,00 Euro

Strahlkabine SBC 420 € 975,-



Strahlkabine SBC 350 :
 Innenabmessung: 1210 x 610 x 580 mm
 Beleuchtungsanschluss: 230 Volt
 Lieferung incl. Fusspedal und Absauganlage, Druckmanometer
 Scheibenfolie: 5 Stück
 Druckbedarf: 5 - 8 BAR
 Preis: 975,00 Euro

Strahlmittel 25 KG Sack € ab 39,-



Strahlmittel für Strahlkabinen
 Aluminiumoxid 25 KG Sack: 49,00 Euro
 Glasperlen 25 KG Sack: 39,00 Euro
 Körnung auf Anfrage

Mobile Bandsäge € 249,-



Mobile Bandsäge
 Preis: 249,00 Euro
 Schnittleistung 90°: 115 x 153 mm
 Motorleistung: 250 Watt
 Gewicht: 18 KG

Bandsäge HBM 100 € 395,-



Bandsäge HBM 100
 Preis: 395,00 Euro
 Schnittleistung 90°: 100x150 mm
 Motorleistung: 370 Watt
 Gewicht: 22 KG

Bandsäge HBM BS 115 € 199,-



Bandsäge HBM BS 115
 Preis: 199,00 Euro
 Schnittleistung 90°: 100x150 mm
 Motorleistung: 370 Watt
 Gewicht: 65 KG

Bandsäge RF 712 € 895,-



Bandsäge
 Preis: 895,00 Euro
 Schnittleistung 90°: 178x210 mm
 Motorleistung: 550 Watt
 Gewicht: 135 KG

Bandsäge HBM CY 275 € 1695,-



Bandsäge HBM CY 275
 Sägeleistung: 245 x 180 mm
 Lieferung incl. Kühlmittelpumpe und Untergestell
 Anschluss: 380 Volt
 Preis: 1695,00 Euro

Sägeblätter € ab 19,-



Sägeblätter
 Verschiedene Ausführungen
 Kohlestoff Blätter Preis: ab 19,00 Euro
 Bimetall Blätter Preis: ab 26,20 Euro

Schrittmotorsteuerung 4 Ampere € ab 420,-



Schrittmotorsteuerung 4 Ampere Phasenstrom

2 Achsen Steuerung :	420,00 Euro
3 Achsen Steuerung :	470,00 Euro
4 Achse Option:	90,00 Euro
Incl. Spannungsversorgung , Endschalteranschluss, Not Aus im 19 Zoll Gehäuse	

Schrittmotorsteuerung 2,1 Ampere € ab 390,-



Schrittmotorsteuerung 2,1 Ampere Phasenstrom

3 Achssteuerung :	420,00 Euro
3 Achssteuerung ohne Endschalterverwaltung:	390,00 Euro
Incl. Spannungsversorgung , Endschalteranschluss, Not Aus im 19 Zoll Gehäuse	

CAM Software Filou SE 2

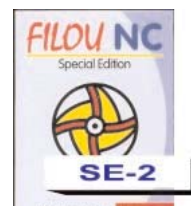

Fiou Se 2 CAM Software

G-Befehle einfach per Maus Klick erstellen.
Lassen Sie sich beraten, vereinbaren Sie einen Termin.

Abtastsoftware DIGI CNC € ab 195,-



CNC DIGI Abtastsoftware:

Preis Einzel Version:	281,00 Euro
Bundelpreis in Verbindung mit einer Steuerung:	195,00 Euro
Digitalisierung mit Ihrer vorhandenen Steuerung	

Software DIN - CNC € ab 189,-



Software DIN CNC:

Preis Einzel Version:	270,00 Euro
Bundelpreis in Verbindung mit einer Steuerung:	189,00 Euro
Software zum Ansteuern einer Schrittmotorsteuerung, 4 Achsen möglich	

PC NC 3D € ab 115,-



PC - NC Software

Einzel Version PCNC:	115,00 Euro
Einzel Version PCNC Tangential:	179,00 Euro
Bundelpreis PCNC in Verbindung mit einer Steuerung:	115,00 Euro
Software zum Ansteuern einer Schrittmotorsteuerung, 3 D möglich	

Black & RED X3 CNC Maschine € 2550,-



Black & Red X3 CNC

Komplette Maschine fertig umgebaut incl. Steuerung und Software: 2550,00 Euro

Black und Red X1 CNC



Black und Red X 1 CNC

Lieferbar ab Februar 2005

HBM 25 CNC € 2195,-



HBM 25 CNC

Komplette Maschine fertig umgebaut incl. Schrittmotoren, Steuerung.

Schrittmotoren 424 Ncm € 140,-



Schrittmotor 424 Ncm Haltemoment

Preis :	140,00 Euro
Haltemoment :	424 Ncm

Schrittmotor 933 Ncm € 240,-



Schrittmotor 933 Ncm Haltemoment

Preis :	240,00 Euro
Haltemoment:	933 Ncm

Schrittmotoren



Schrittmotoren

Wir sind Ihr richtiger Ansprechpartner für Schrittmotoren und Steuerungen.
Bei Fragen schauen Sie ins Internet unter www.cnc-steuerung.com oder rufen Sie doch einfach an.

Kugelumlaufspindel



Kugelumlaufspindeln ab Januar lieferbar

Bauplan 4 Takt Motor € 25,-

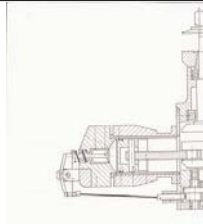

Bauplan eines 4 Takt Motors:

Preis :	25,00 Euro
---------	------------

Baubeschreibung CNC Fräse € 25,-



Baubeschreibung einer CNC Fräse

Datenträger:	1 CD ROM
Preis:	25,00 Euro

HBM VARIO V 280 € 1995,-



HBM Vario V 280:

Spitzenweite :	700 mm
Drehdurchmesser :	280 mm
Geschwindigkeit :	Vario stufenlos: 0- 2500 U/min
preis :	1995,00 Euro

HBM VARIO V 210 € 995,-



HBM Vario V 210:

Spitzenweite :	400 mm
Drehdurchmesser :	210 mm
Geschwindigkeit :	Vario stufenlos: 0- 2500 U/min
preis :	1195,00 Euro

HBM 230 A € 995,-



Technische Daten:

Spitzenweite :	500 mm
Drehdurchmesser :	230 mm
Spindelhub:	30 mm
Pinolenaufnahme:	MK 2
Abmessungen:	900 x 400 mm
Spindelaufnahme:	MK2
Drehzahlbereich:	Keilriemen von 100 bis 1800 U/min

HBM 40 Bohr - Gewinde Deluxe € 1495,-



Technische Daten:

Bohren in Stahl :	32 mm
Gewindeschneiden bis :	24 mm
Spindelhub:	110 mm
Spindelaufnahme:	MK 4
Drehzahlbereich:	Getriebe von 50 bis 1250 U/min
Abmessung Arbeitstisch:	690 x 520 mm
Abmessung der T-Nuten:	8 mm
Motorleistung:	380 Volt/750 Watt
Gewicht:	260 KG

Maschine wird geliefert mit:
Kühlmitteleinrichtung, automatischen Vorschub



Zahlen Sie bei uns
im Ladenlokal
bequem mit EC Karte
und Geheimzahl.

Bestellschein

FAX 49 (0)2871-2745607

Firma CNC-Steuerung
Telingskamp 10
46395 Bocholt

www.cnc-Steuerung.com

Wir bestellen auf Grund der allgemeinen Geschäftsbedingungen der Firma CNC-Steuerung folgende untenaufgeführten Artikel:

Adresse:

Artikelbezeichnung:	Stückzahl	Einzelpreis/€
_____	_____	_____
_____	_____	_____
_____	_____	_____
_____	_____	_____
_____	_____	_____
_____	_____	_____
_____	_____	_____
_____	_____	_____
_____	_____	_____

Kundennummer: _____

Name: _____

Vorname: _____

Strasse: _____

PLZ: _____

Ort: _____

Fon: _____

zzgl. Versandkosten.

Eine Versandkostenabelle können Sie sich unter :
<http://www.cnc-Steuerung.com> downloaden.

Die Auftragsannahme unsererseits kommt erst nach Bestätigung zustande.

Nachnahme:

Vorkasse: