

Anschlußhinweise/Notes on connection/Instructions de branchement

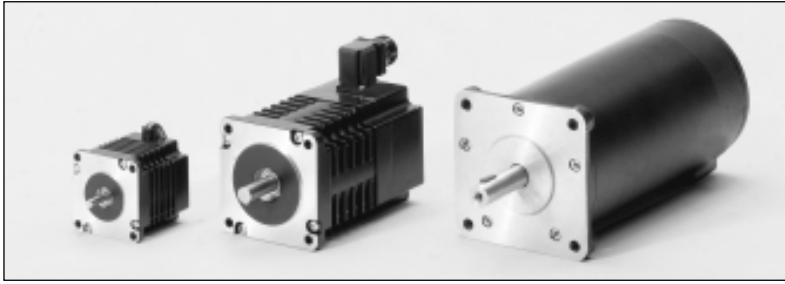

ACHTUNG

- 5-Phasen-Schrittmotoren nicht demontieren! Überwurfmutter der Gegenstecker vollständig anziehen!
- Aus Sicherheitsgründen und zur Gewährleistung der Funkentstörung, muß der Motor mit Schutzleiterpotential verbunden werden!
- Schrittmotoren erwärmen sich während des Betriebs. Bitte achten Sie auf eine gute Wärmeableitung!
- Beim Aufpressen eines Ritzels, einer Riemenscheibe o.ä. auf die Motorwelle muß diese rückwärtig abgestützt werden!
- Beim Anklemmen bzw. Abklemmen des Motors über Kabel oder Stecker muß die Endstufe ausgeschaltet sein!



ATTENTION

- Never dismantle 5-phase stepping motors! Tighten the union nuts of the matching connectors completely!
- For safety reasons and in order to guarantee interference suppression, the motor has to be connected to a ground conductor!
- Stepping motors heat up during operation. Therefore, please ensure sufficient heat dissipation!
- When mounting the pinion, pulley etc. on the shaft please support the shaft!
- When connecting or disconnecting the motor, the driver must be switched off!



ATTENTION

- Ne pas désassembler les moteurs pas à pas 5-phases! Arrêter complètement l'écrou de raccord du contre-connecteur!
- Pour des raisons de sécurité et en vue d'assurer l'antiparasitage, le moteur devra être raccordé à un conducteur de protection!
- Les moteurs pas à pas se réchauffent pendant le service. Veuillez donc assurer la dissipation de chaleur suffisante!
- L'arbre de moteur devra être supporté à l'arrière pour monter un pignon, une poulie, etc!
- Lorsque le moteur est connecté ou déconnecté par câble ou connecteurs, l'amplificateur de puissance doit être mis hors circuit!

Schaltung der Wicklungen / Winding wiring diagrams / Branchement des enroulements

W1	1 = YE	(gelb / yellow / jaune)
W1	2 = WH	(weiß / white / blanc)
W2	3 = BU	(blau / blue / bleu)
W2	4 = RD	(rot / red / rouge)
W3	5 = OR	(orange / orange / orange)
W3	6 = GN	(grün / green / vert)
W4	7 = GY	(grau / gray / gris)
W4	8 = BK	(schwarz / black / noir)
W5	9 = BN	(braun / brown / brun)
W5	0 = VT	(violett / violet / violet)

5 Leiter / wires / conducteurs

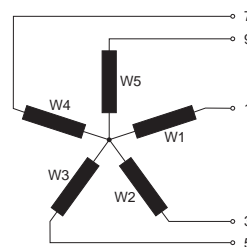
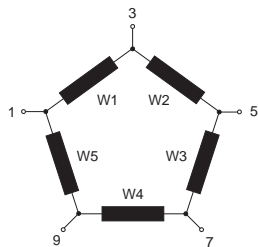

10 Leiter / wires / conducteurs

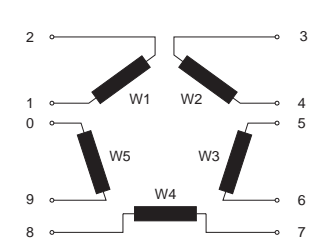

Anschluß am Motorklemmkasten

In der obenstehenden Tabelle ist die Zuordnung der Wicklungsanschlüsse und der Litzenfarbe des Motors enthalten. Bei SIG BERGER LAHR Motorkabel wird anstelle der Litzenfarbe orange die Farbe rosa verwendet.
 HINWEIS: Die Schirmbeilaufzitze muß motor- und geräteseitig an ⊕ angeschlossen werden.

Connection in terminal box

The above table contains the winding terminal and wire colour assignments.
 With SIG BERGER LAHR motor cables, pink is used in place of orange.
 NOTE: The shield tracer must be connected with ⊕ on both, the motor- and the driver side.

Branchement dans la boîte à bornes du moteur

Le tableau ci-dessus comprend l'affectation des connexions d'enroulement et la couleur du fil de moteur. La couleur de fil orange est utilisée au lieu de la couleur rose pour les câbles de moteur SIG BERGER LAHR.
 REMARQUE: Brancher côté moteur et côté appareil à ⊕ le fil repère de protection.

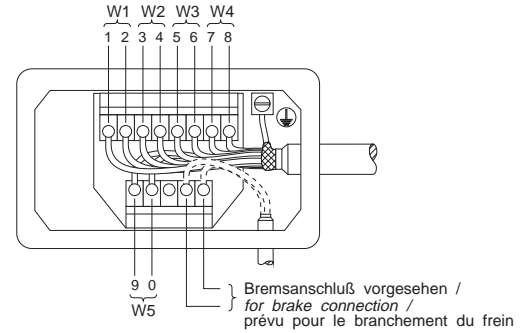
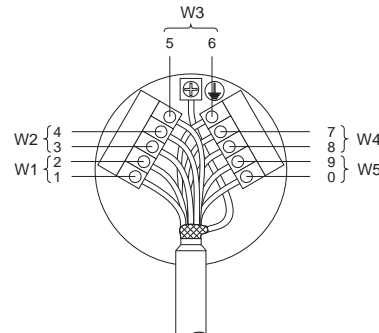
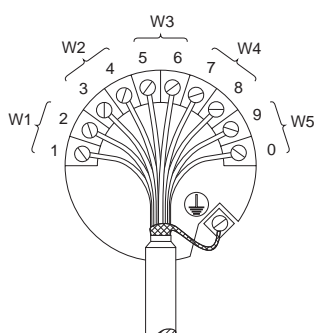

Motor-Steckerbelegung / Motor connector pin assignment / Affectation des connecteurs moteur

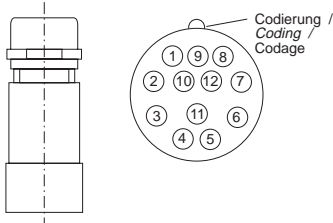

12-polig / pole / pôles		
1	W1	WH (weiß / white / blanc)
2	W5	BN (braun / brown / brun)
3	W3	GN (grün / green / vert)
4	W1	YE (gelb / yellow / jaune)
5	W4	GY (grau / gray / gris)
6	W3	PK (rosa / pink / rosé)
7	W2	BU (blau / blue / bleu)
8	W2	RD (rot / red / rouge)
9	W4	BK (schwarz / black / noir)
10	n.c.	RD-BU (rot-blau / red-blue / rouge-bleu)
11	W5	VT (violett / violet / violet)
12	n.c.	GY-PK (grau-rosa / gray-pink / gris-rosé)

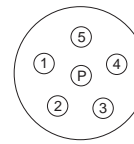

5-polig / pole / pôles		
1	W1	YE (gelb / yellow / jaune)
2	W2	BU (blau / blue / bleu)
3	W3	PK (rosa / pink / rosé)
4	W4	GY (grau / gray / gris)
5	W5	BN (braun / brown / brun)
P	Schirmbeilaufitze / Shield strand / fil de blindage	

Best.-Nr. / Order no. / No. de réf.:
Stecker / Connecteur / Connecteur
62501502001
Kabel / Cable / Câble 62501421xxx

Best.-Nr. / Order no. / No. de réf.:
Stecker / Connecteur / Connecteur
62501503001
Kabel / Cable / Câble 62501316xxx

Anschlußplan für Encoderstecker / Connection of encoder / Schéma de branchement pour connecteur d'encodeur

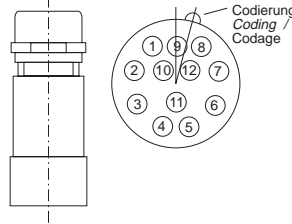
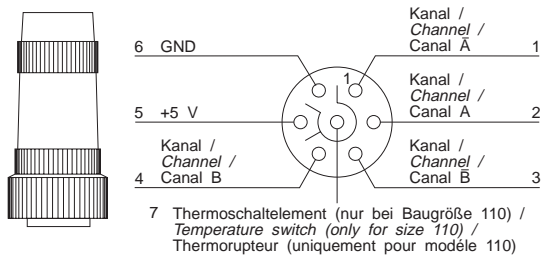

Encoderstecker-Belegung / Encoder connector pin assignment / Affectation du connecteur d'encodeur		
1	A	WH (weiß / white / blanc)
2	Ā	BN (braun / brown / brun)
3	B	GN (grün / green / vert)
4	B̄	YE (gelb / yellow / jaune)
5	C	GY (grau / gray / gris)*
6	C̄	PK (rosa / pink / rosé)*
7	± 5V	BU (blau / blue / bleu)
8	+ 5V	RD (rot / red / rouge)
9	- SENSE	BK (schwarz / black / noir)
10	+ SENSE	VT (violett / violet / violet)
11	TVMO	GY-PK (grau-rosa / gray-pink / gris-rosé)
12	n.c.	RD-BU (rot-blau / red-blue / rouge-bleu)

Best.-Nr. / Order no. / No. de réf.:
Stecker / Connecteur / Connecteur 98052050068 62501501001
Kabel / Cable / Câble 98078305100 98078305100

Thermoschaltelement (nur bei Baugröße) } VRDM 56..
Temperature switch (only for size) } VRDM 59..
Thermorupteur (uniquement pour modèles) } RDM 511..

* zum Teil vorhanden / partially provided / disponible en partie

ACHTUNG
Nicht verwendete Litzen müssen einzeln isoliert werden (Kurzschlußgefahr).

ATTENTION
Any leads which are not used must be insulated separately (danger of short-circuit).

ATTENTION
Les fils non utilisés devront être isolés séparément (danger de court-circuit).

Bremsanschluß / Brake connection / Branchement du frein

24 VDC ungepolt / non polarized / non polarisé
Best.-Nr. / Order no. / No. de réf.:
Stecker / Connecteur / Connecteur 98052050095

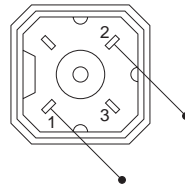

Bremsbelegung /
For the brake /
Pour le frein

Schutzart / Protection / Protection

Motortyp / Type of motor / Type moteur		RDM 56..	VRDM 56..	RDM 59..	VRDM 59..	RDM 511..
Elektrischer Anschluß / Electr. connection / Connexion électr.	Litzen / Leads / Fils	IP 41	IP 41	IP 41	IP 41	IP 41
	Klemmen, Stecker / Terminals, plugs / Bornes, connecteurs	IP 41	IP 56	IP 56	IP 56*	IP 56

* 2. Wellenende und Encoder IP 41 / 2nd shaft end and encoder IP 41 / 2ième bout d'arbre et encodeur IP 41

ACHTUNG
Wellenausstritt vorn ist IP 41.

ATTENTION
Shaft outlet front is IP 41.

ATTENTION
Sortie de l'arbre en avant est IP 41.

Erdungsband für Motor / Ground strap for motor / Bande de mise à la terre pour moteur

Aus Sicherheitsgründen und zur Gewährleistung der Funkentstörung muß der Motor niederohmig mit Schutzleiterpotential verbunden werden. Dies geschieht üblicherweise über die Anflansfläche des Motors. Falls an der Anflansfläche kein guter elektrischer Kontakt gewährleistet ist (z.B. durch Lackierung, Dichtmittel o.ä.), muß ein Erdungsband (Bestellnummer 625 011 01 200) an der außenliegenden Erdungsschraube des Motors angebracht und mit Schutzleiterpotential verbunden werden. HINWEIS: Bei Motoren mit Getriebe ist die Verwendung des Erdungsbandes grundsätzlich notwendig!

For safety reasons and in order to guarantee interference suppression, the motor must be connected to protective ground with a low-resistance connection. This is usually achieved via the flange surface of the motor. If the flange surface does not provide efficient electrical conductivity (e.g. due to paint, sealing compound, etc.), fasten a ground strap (Ordering number 625 011 01 200) to the exterior ground stud of the motor and connect it to protective ground.
NOTE: When using geared motors, a ground strap must always be installed!

Relier pour des raisons de sécurité et pour assurer l'antiparasitage le moteur à basse résistance à la terre. Cette opération s'effectue en général à la surface de bridage du moteur. Si la surface de bridage du moteur n'offre pas de contact électrique convenable (par ex. en raison de la présence de laque ou d'isolant etc.), il convient de fixer une bande de mise à la terre (référence 625 011 01 200) à la vis de mise à la terre extérieure du moteur et de la relier à la terre.
REMARQUE: Il faut toujours utiliser une bande de mise à la terre s'il s'agit de moteurs avec réducteurs!